

# VILLA MŰVÉSZETI GALÉRIA

ÉS ÉTTEREM

1015 BUDAPEST, CSÓNAK UTCA 1.  
H R S Z . : 1 4 3 5 7

BERUHÁZÓ - ÉPÍTETŐ:

NÉV: PALLAS ATHÉNÉ DOMUS ANIMAE  
ALAPÍTVÁNY

CÍM: 1014 BUDAPEST, ÜRI UTCA 21.

GENERÁLTERVEZŐ:

**BORD**  
BORD ÉNO-BECZUREL BÉLDIC

NÉV: BORD ÉPÍTÉSZ STÚDIÓ KFT.

CÍM: 1068 BUDAPEST, FELSŐ ERDŐSOR 3. III/22.

TEL.: +36-1/787-86-46 | MOBIL: +36-20/939-69-68

ÉPÜLETVILLAMOSSÁGI TERVEZŐ:

NÉV: ARTVILL MÉRNÖKI IRODA KFT.

CÍM: 1093 BUDAPEST, LÖNYAY UTCA 29.

TEL./FAX: +36-1/219-57-85

Balázs Judit VILLAMOSMÉRNÖK  
FELELŐS ÉPÜLETVILLAMOSSÁGI TERVEZŐ V 01-2099

ÉPÜLETFELÜGYELET, AUTOMATIKA TERVEZŐ:

NÉV: GAUT Bt.

CÍM: 1033 BUDAPEST, HÉVÍZI UTCA 9 4LH. FSZT.

TEL./FAX: +36-1/483-15-50

Kovács Nándor VILLAMOSMÉRNÖK  
ÉPÜLETVILLAMOSSÁGI TERVEZŐ V 01-10688

## K I V I T E L I TERVDOKUMENTÁCIÓ

MUNKA SZÁMA: 165

TERVFEJEZET:

ÉPÜLETFELÜGYELET, AUTOMATIKA

DOK. NEVE:

ELVI RAJZ,  
ELOSZTÓSZEKRÉNY TERVEK

DOK. SZÁMA:

**B-k-S-01.0/10**

DÁTUM:

2017-11-10

# VILLA MŰVÉSZETI GALÉRIA ÉS ÉTTEREM

1015 Budapest, Csónak u. 1. Hrsz.: 14357

Gépészeti erősáram, automatika és épületfelügyeleti rendszer elvi rajz,  
elosztószekrény tervek

0-3, 10-13, 20-23, 30-33, 40-42, 50-58, 60-68, 70-71, 80-81, 90, 100-101, 110, 120-121

			Kelt.	2017.11.10	VILLA MŰVÉSZETI GALÉRIA ÉS ÉTTEREM 1015 Budapest, Csónak u. 1. Hrsz.: 14357	GAUT Tervező Iroda 1033 Budapest Hévíz út 9. 4/A. fszt. 2. Tel.: 483-1350; Fax: 483-1351	Fedlap, jelmagyarázat	M.sz.:	1545/16	=	előző:	-		
			Terv.	Kovács Nándor				File:	B-k-S-01	Szekrény:	-	+	következő:	1
			Ell.	Labádi Mihály				R.sz.:	B-k-S-01	lap sorsz.:	0		összes lap	47
Módosítás	Dátum	Név	Szabv.	MSZ										

## Tartalomjegyzék / Table of content

Lap sorsz.	Megnevezés	Dátum	Módosulás	Megvalósulás
0.	Fedlap, jelmagyarázat	2017.11.10		
1.	Tartalomjegyzék	2017.11.10		
2.	Megjegyzés, jelmagyarázat	2017.11.10		
3.	Osszefüggési rajz	2017.11.10		
10.	HMV rendszer / elvi rajz	2017.11.10		
11.	F2 fűtési osztó-gyűjtő / elvi rajz	2017.11.10		
12.	L1: Konyha elszívás, L6: -1 konyha elszívás / elvi rajz	2017.11.10		
13.	L3: Mosdó elszívás / elvi rajz	2017.11.10		
20.	4GE1, Erősáram és automatika elosztószekrény	2017.11.10		
21.	4GE1, Erősáram és automatika elosztószekrény	2017.11.10		
22.	4GE1, Erősáram és automatika elosztószekrény	2017.11.10		
23.	4GE1, Erősáram és automatika elosztószekrény	2017.11.10		
30.	L4: Pezsgőbár, szalon, étterem légkezelő / elvi rajz	2017.11.10		
31.	Pezsgőbár, szalon, étterem zónaszabályozás / elvi rajz	2017.11.10		
32.	Pezsgőbár, szalon, étterem zónaszabályozás / elvi rajz	2017.11.10		
33.	L2: Konyha befűtés / elvi rajz	2017.11.10		
40.	4GE2, Erősáram és automatika elosztószekrény	2017.11.10		
41.	4GE2, Erősáram és automatika elosztószekrény	2017.11.10		
42.	4GE2, Erősáram és automatika elosztószekrény	2017.11.10		
50.	HMV rendszer / elvi rajz	2017.11.10		
51.	L10: Iroda légkezelő / elvi rajz	2017.11.10		
52.	L9: Bástyaterem légkezelő / elvi rajz	2017.11.10		
53.	L5: -1 konyha befűtés / elvi rajz	2017.11.10		
54.	L5: -1 konyha befűtés / elvi rajz	2017.11.10		
55.	L5: -1 konyha befűtés / elvi rajz	2017.11.10		
56.	Padlófűtés, padlókonvektor fszt. -1, -2 szint. / elvi rajz	2017.11.10		
57.	Split, átemelő szivattyúk / elvi rajz	2017.11.10		
58.	Hűtőaggregát szellőzés / elvi rajz	2017.11.10		
60.	02GE1, Erősáram és automatika elosztószekrény	2017.11.10		
61.	02GE1, Erősáram és automatika elosztószekrény	2017.11.10		
62.	02GE1, Erősáram és automatika elosztószekrény	2017.11.10		
63.	02GE1, Erősáram és automatika elosztószekrény	2017.11.10		
64.	02GE1, Erősáram és automatika elosztószekrény	2017.11.10		
65.	02GE1, Erősáram és automatika elosztószekrény	2017.11.10		
66.	02GE1, Erősáram és automatika elosztószekrény	2017.11.10		
67.	02GE1, Erősáram és automatika elosztószekrény	2017.11.10		
68.	02GE1, Erősáram és automatika elosztószekrény	2017.11.10		
70.	Hő- és füstmentesítés / elvi rajz	2017.11.10		
71.	Hő- és füstmentesítés / elvi rajz	2017.11.10		
80.	02GET, Erősáram és automatika elosztószekrény	2017.11.10		
81.	02GET, Erősáram és automatika elosztószekrény	2017.11.10		
90.	Hőközpont / elvi rajz	2017.11.10		
100.	0HKP, Erősáram és automatika elosztószekrény	2017.11.10		
101.	0HKP, Erősáram és automatika elosztószekrény	2017.11.10		
110.	Transzformátor helyiség szellőzés / elvi rajz	2017.11.10		
120.	0GE1-TR, Erősáram és automatika elosztószekrény	2017.11.10		
121.	0GE1-TR, Erősáram és automatika elosztószekrény	2017.11.10		

			Kelt. 2017.11.10	VILLA MŰVESZETI GALÉRIA ÉS ÉTTEREM	GAUT Tervező Iroda	Tartalomjegyzék	M.sz.: 1545/16	=	előző: 0
			Terv. Kovács Nándor	1015 Budapest, Csonak u. 1. Hrsz.: 14357	1033 Budapest			+	következő: 2
			Ell. Labádi Mihály		Hévízi út 9. 4/A. fszt. 2.		File: B-k-S-01	R.sz.:	lap sorsz.: 1
Módosítás	Dátum	Név	Szabv. MSZ		Tel.: 483-1350; Fax: 483-1351		Szekrény: -	B-k-S-01	47 összes lap

### Megjegyzés:

- A tervek együtt kezelendők az építész, épületgépészeti, valamint az épületvillamossági tervekkel.
- A helyszíni szerelést végzőknek rendelkezésre kell állnia, és ismerniük kell a gépészeti erősáram és automatika terv vonatkozó részeit (alaprajz, elvi rajz, elosztószekrény tervek, műszaki leírás).
- Nyomvonalépítés, kábelezés megkezdése előtt a gépészeti berendezések elhelyezését, a berendezések villamos adatait ellenőrizni kell.
- A különböző szakágak vezető szerelői a nyomvonalakat a helyszínen egyeztessék egymással, szerelési sorrend meghatározásánál különös figyelemmel kell lenni a funkciómegtartó kábelek szerelésére, a funkciómegtartó tartószerkezetek kiépítése elsőséget élvez.
- Tűzálló kábeleket funkciómegtartó módon kell rögzíteni!
- Elosztószekrények elhelyezését, méretét, betáp igény a kivitelezés során a gépész és a villamos kivitelezővel egyeztetni kell.
- Elosztószekrények gyártási tervét az automatika rendszer kivitelezője készíti, a kiviteli tevek és a megrendelésre került gépészeti berendezések ismeretében. A kivitelzés során történő gépészeti módosításokat az automatika gyártási tervben le kell követni, a kiépülő gépészeti rendszer kiszolgálását biztosítani kell a gépészeti automatika rendszernek!
- Tűzszakasz határon áthaladó kábelek átvezetéseit, tűzzáró tömítéssel le kell zárni.
- A beton szerkezetbe építendő védőcsövek elhelyezését a zsaluzás során kell elhelyezni, a védőcsövek megfelelő elhelyezését az automatika kivitelezőnek ellenőriznie kell, a betonozás megkezdése előtt.
- A tetőre történő kábelkivezetések létesítését a bádogos kivitelezővel egyeztetni kell, a tetőkivezetéseket a tető vízzárását megelőzően kell kiépíteni, azok pontos helyét, módját egyeztetni kell.
- Berendezések villamos bekötésre vonatkozó gyártói utasításokat be kell tartani, különös figyelemmel kell eljárni a kábelek árnyékolásának bekötésére.
- Forgógépeket, és hőfejlesztő berendezéseket tiltó kapcsolóval kell ellátni, mely a véletlen újraindítás megakadályozását biztosítja.

### Jelmagyarázat:

- dp. kapcsoló
- Termosztát
- Nyomáskapcsoló
- Hőmérséklet érzékelő
- Áramlás kapcsoló
- Szivattyú
- Nyit-zár zsaluzozgató
- Motoros szelep (3 járatú)
- Ventilátor (Komfort)
- Ventilátor (Tűzvédelmi)
- TCS Tűzcsappantyú
- FCS Füstcsappantyú
- Motoros csap
- M-Bus-os hőmennyiségmérő
- Idegen elosztó/ vezérlészekrény
- Gépészeti erősáram és automatika elosztó
- Elektromos csőkísérő fűtés
- RWA, vésznyitó kapcsoló
- RWA, motorral felszerelt nyílászáró
- Motoros légmennyiség szabályozó /változó tömegáram VAV gépészeti kírás szerint
- Fan-Coil fali kezelő (IRC-s)
- Fan-Coil IRC, installációs tokozatban
- Fan-Coil IRC relédoboz, FC csoportos vezérléshez, installációs tokozatban

		Kelt.	2017.11.10	VILLA MŰVESZETI GALÉRIA ÉS ÉTTEREM	GAUT Tervező Iroda	M.sz.:	1545/16	=	előző:	1
		Terv.	Kovács Nándor	1015 Budapest, Csonak u. 1. Hrsz.: 14357	1033 Budapest	File:	B-k-S-01	+	következő:	3
		Ell.	Labádi Mihály		Hévízi út 9. 4/A. fszt. 2.	Szekrény:	-	R.sz.:	lap sorsz.:	2
Módosítás	Dátum	Név	Szabv.	MSZ	Tel.: 483-1350; Fax: 483-1351	B-k-S-01	-	B-k-S-01	47	összes lap

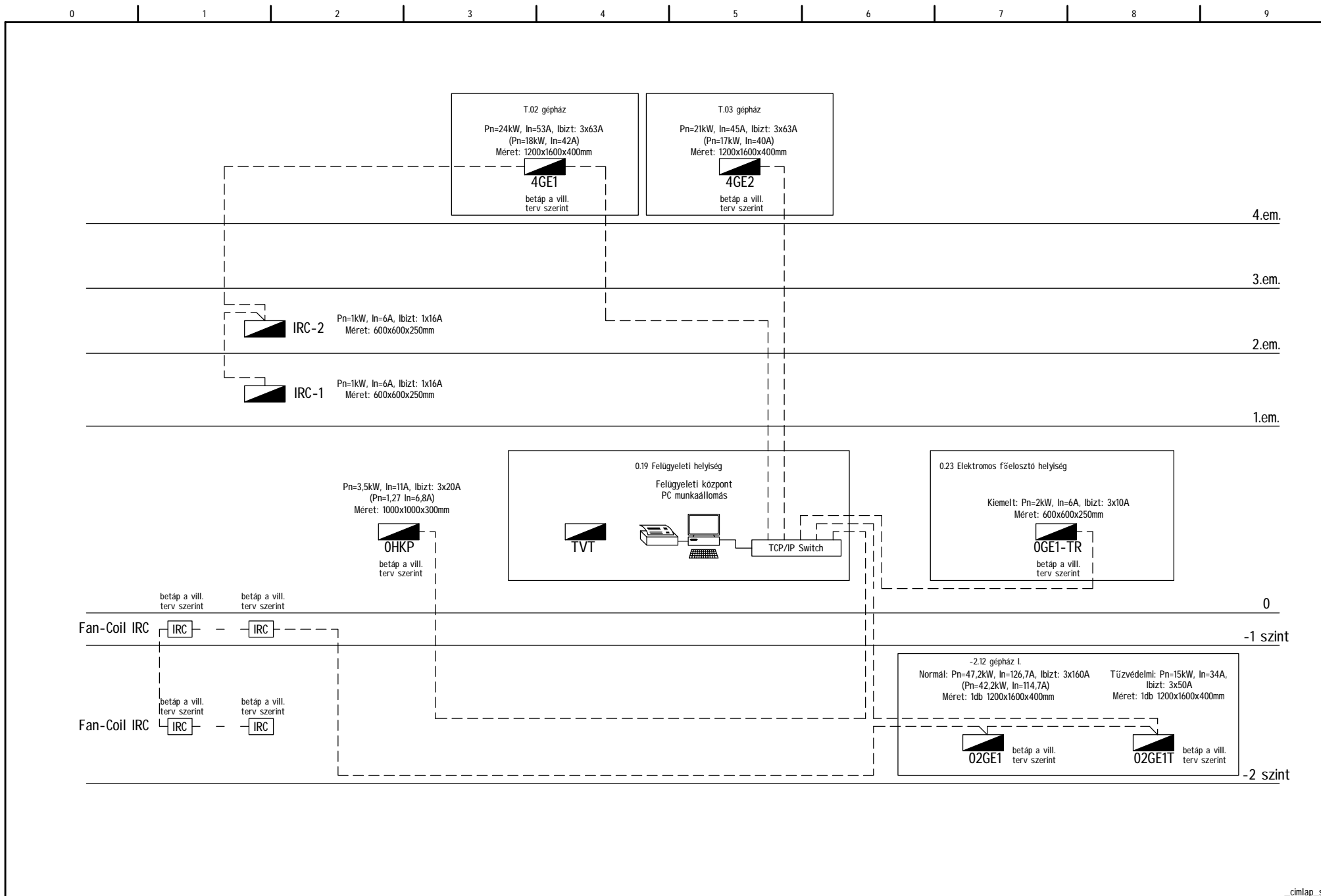

\_cimlap\_sio

			Kelt.	2017.11.10	VILLA MŰVESZETI GALÉRIA ÉS ÉTTEREM	GAUT Tervező Iroda	Osszefüggési rajz	M.sz.:	=	előző: 2	
			Terv.	Kovács Nándor	1015 Budapest, Csonak u. 1. Hrsz.: 14357	1033 Budapest		1545/16	+	következő: 10	
			Ell.	Labádi Mihály		Hévízi út 9. 4/A. fszt. 2.		File:	R.sz.:	lap sorsz.: 3	
Modosítás	Dátum	Név	Szabv.	MSZ		Tel.: 483-1350; Fax: 483-1351		B-k-S-01	Szekreny:	B-k-S-01	47 összes lap

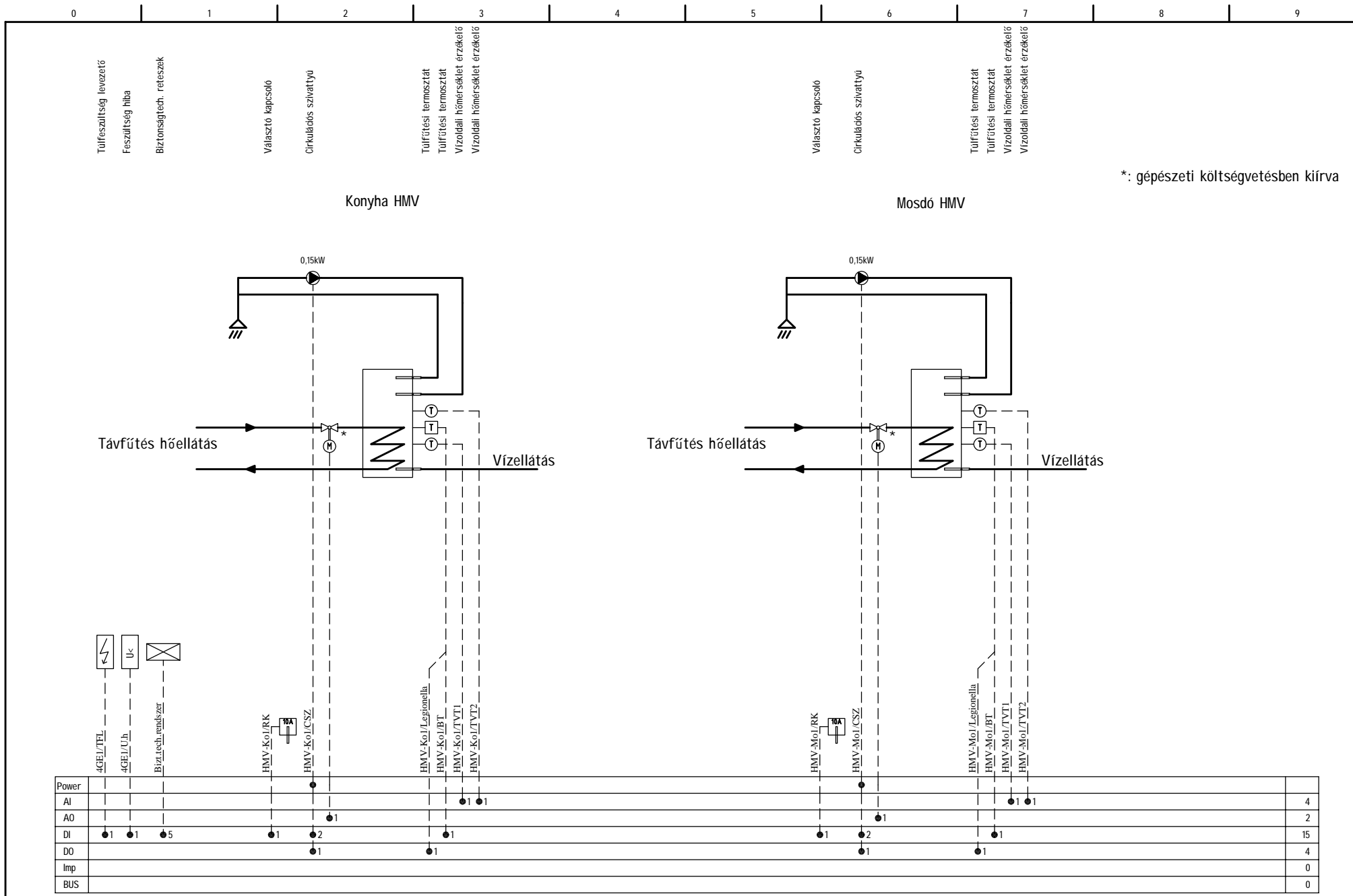

\*: gépészeti költségvetésben kiírva

			Kelt.	2017.11.10	VILLA MŰVESZETI GALÉRIA ÉS ÉTTEREM	GAUT Tervező Iroda	HMV rendszer	M.sz.:	1545/16	=	előző:	3
			Terv.	Kovács Nándor	1015 Budapest, Csonak u. 1. Hrsz.: 14357	1033 Budapest	elvi rajz	File:	B-k-S-01	+	következő:	11
			Ell.	Labádi Mihály		Hévíz út 9. 4lh. Fsz. 2.		Szekrény:	4GE1	R.sz.:	lap sorsz.:	10
Módosítás	Dátum	Név	Szabv.	MSZ		Tel.: 483-1350; Fax: 483-1351		B-k-S-01		B-k-S-01	összes lap	47







Választó kapcsoló  
Tűzjelző  
Kidobott levegő zsálu

Elszívó vent. Frekv. Váltó

L3: Mosdó elszívás

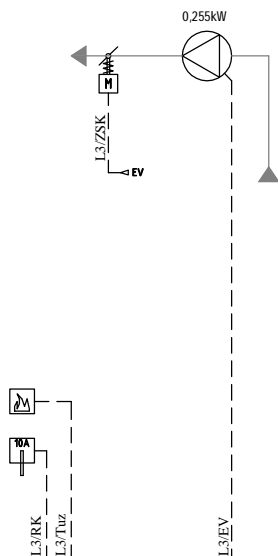

Power				
AI				0
AO				0
DI		1	1	4
DO			1	1
Imp				0
BUS				0

		Kelt.	2017.11.10	VILLA MŰVESZETI GALÉRIA ÉS ETTEREM	GAUT Tervező Iroda	M.sz.:	1545/16	=	előző:	12
		Terv.	Kovács Nándor	1015 Budapest, Csonak u. 1. Hrsz.: 14357	1033 Budapest			+	következő:	20
		Ell.	Labádi Mihály		Hévízi út 9. 4th. Fsz. 2.	File:	B-k-S-01	R.sz.:	lap sorsz.:	13
Módosítás	Dátum	Név	Szabv.	MSZ	Tel.: 483-1350; Fax: 483-1351	Szekreny:	4GE1		B-k-S-01	47 összes lap

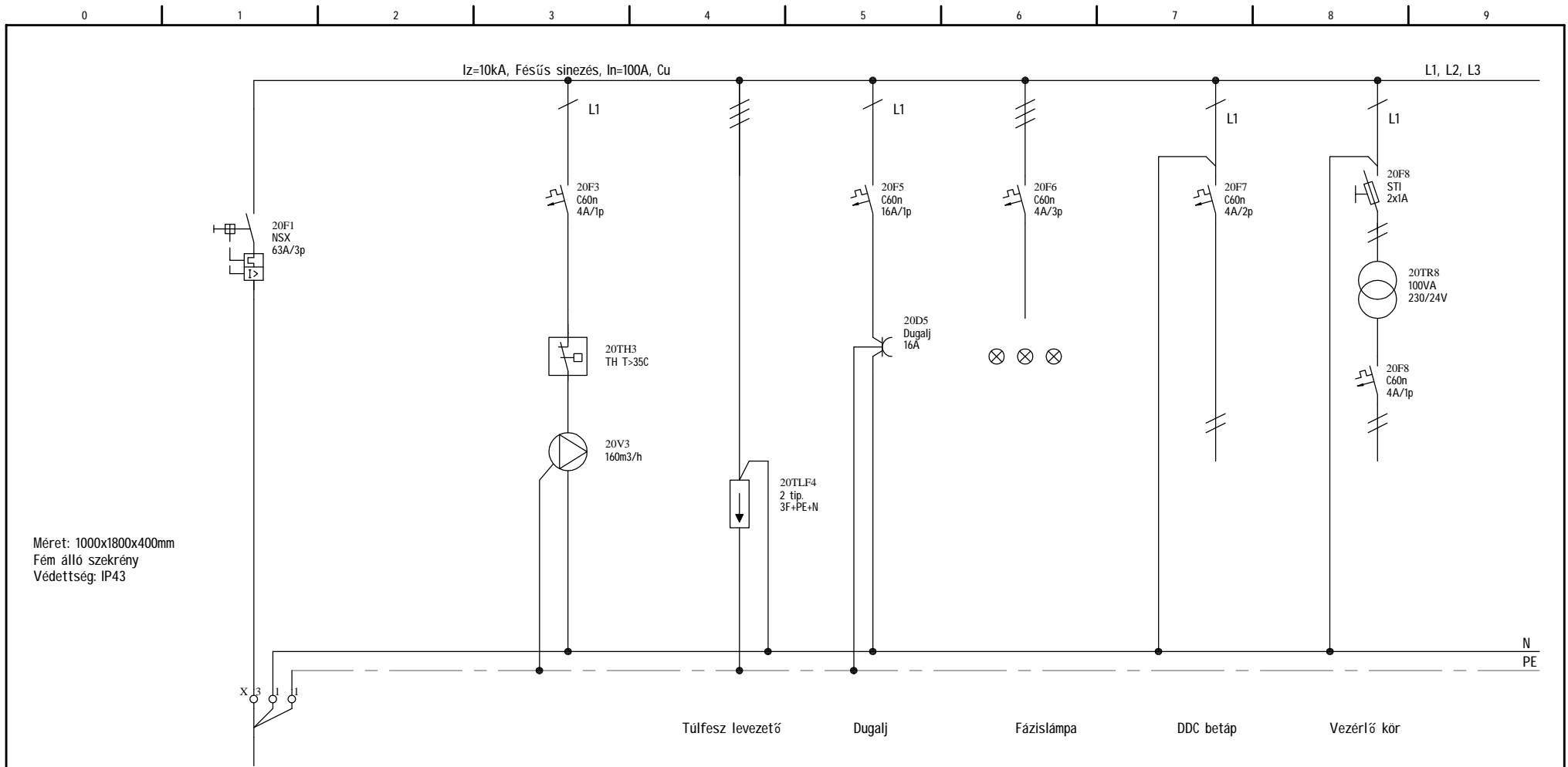

Méret: 1000x1800x400mm  
Fém álló szekrény  
Védettség: IP43

A szekrény gyártása előtt gyártmánytervet kell készíteni, melyet a Megrendelővel jóvá kell hagyatni.  
Vezérlési körök kialakítása a gyárási tervben történik, a megrendelt DDC, automatika elemek ismeretében.

Tervjel	4GE1/nbet..
Vezérlési mód	
Megnevezés	Normál betáp
Kábel	5x.....mm <sup>2</sup>
Névl. áram [A]	53
Névl. telj. [kW]	24
Típus	
Megjegyzés	

			Kelt. 2017.11.10	VILLA MŰVESZETI GALÉRIA ÉS ÉTTEREM	GAUT Tervező Iroda	4GE1, Erősáram és automatika elosztószekrény	M.sz.: 1545/16	=	előző: 13
			Terv. Kovács Nándor	1015 Budapest, Csonak u. 1. Hrsz.: 14357	1033 Budapest			+	következő: 21
			Ell. Labádi Mihály		Hévíz úti 9. 4lh. fszt. 2.		File: B-k-S-01	R.sz.:	lap sorsz.: 20
Módosítás	Dátum	Név	Szabv. MSZ		Tel.: 483-1350; Fax: 483-1351		Szekrény: 4GE1	B-k-S-01	47 összes lap

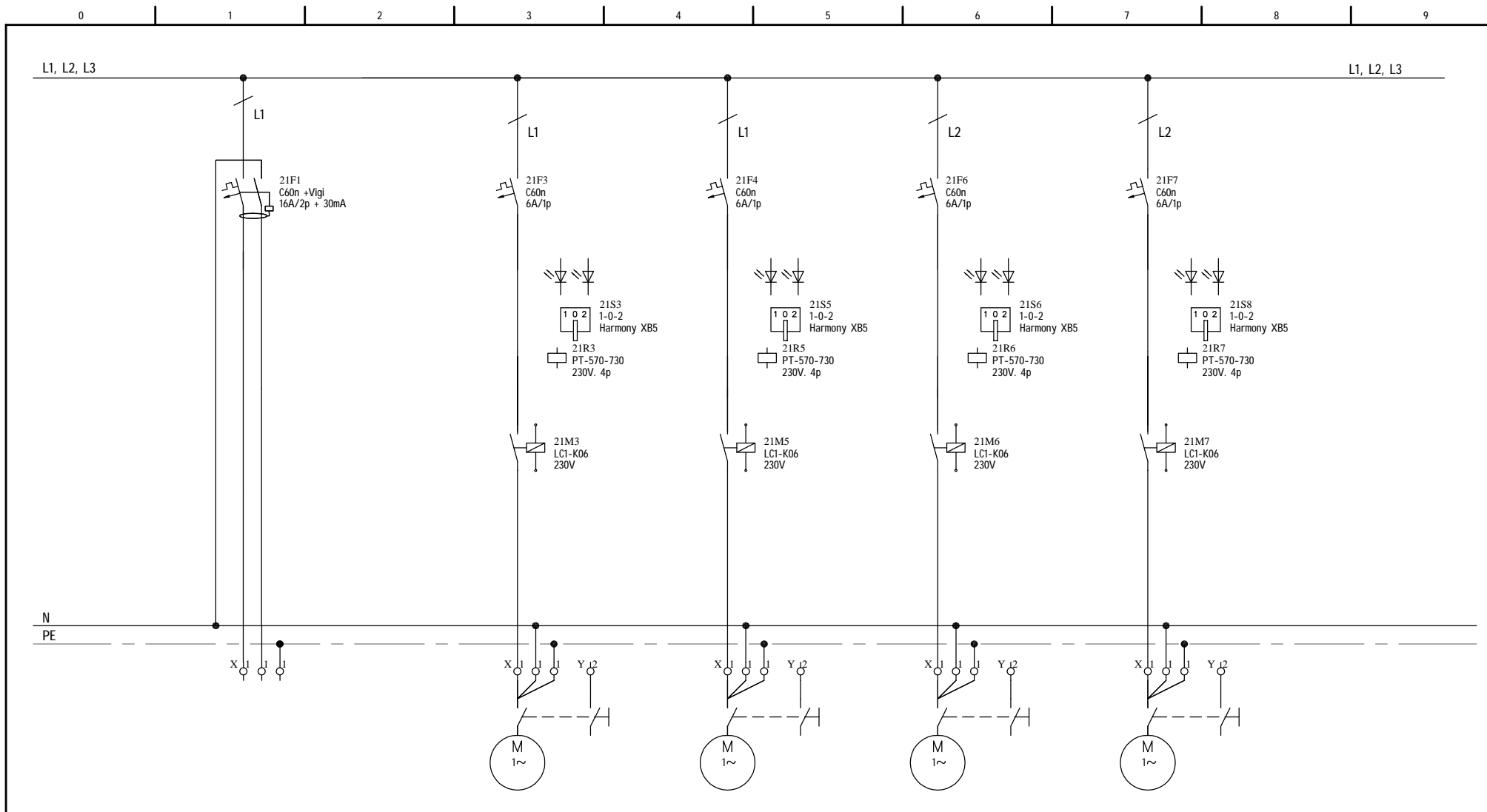

Tervjel	D	HMV-Ko1/CSZ	HMV-Mo1/CSZ	F05/FSZ1	F05/FSZ2
Vezérlési mód					
Megnevezés	Dugalj	Szivattyú	Szivattyú	Szivattyú	Szivattyú
Kábel		YSLY 3x1,5mm <sup>2</sup> , YSLY 2x1mm <sup>2</sup>	YSLY 3x1,5mm <sup>2</sup> , YSLY 2x1mm <sup>2</sup>	YSLY 3x1,5mm <sup>2</sup> , YSLY 2x1mm <sup>2</sup>	YSLY 3x1,5mm <sup>2</sup> , YSLY 2x1mm <sup>2</sup>
Névl. áram [A]	3	1,1	1,2	0,27	0,27
Névl. telj. [kW]	0,7	0,15	0,15	0,8	0,8
Típus					
Megjegyzés		+KKMO-6002	+KKMO-6002	+KKMO-6002	+KKMO-6002

			Kelt. 2017.11.10	VILLA MŰVESZETI GALÉRIA ÉS ÉTTEREM 1015 Budapest, Csonák u. 1. Hrsz.: 14357	GAUT Tervező Iroda 1033 Budapest Hévízi út 9. 4lh. fszt. 2. Tel.: 483-1350; Fax: 483-1351	4GE1, Erősáram és automatika elosztószekrény	M.sz.: 1545/16	=	előző: 20	
			Terv. Kovács Nándor				File: B-k-S-01	Szekrény: 4GE1	+	következő: 22
			Ell. Labádi Mihály						R.sz.: B-k-S-01	lap sorsz.: 47
Módosítás	Dátum	Név	Szabv. MSZ							

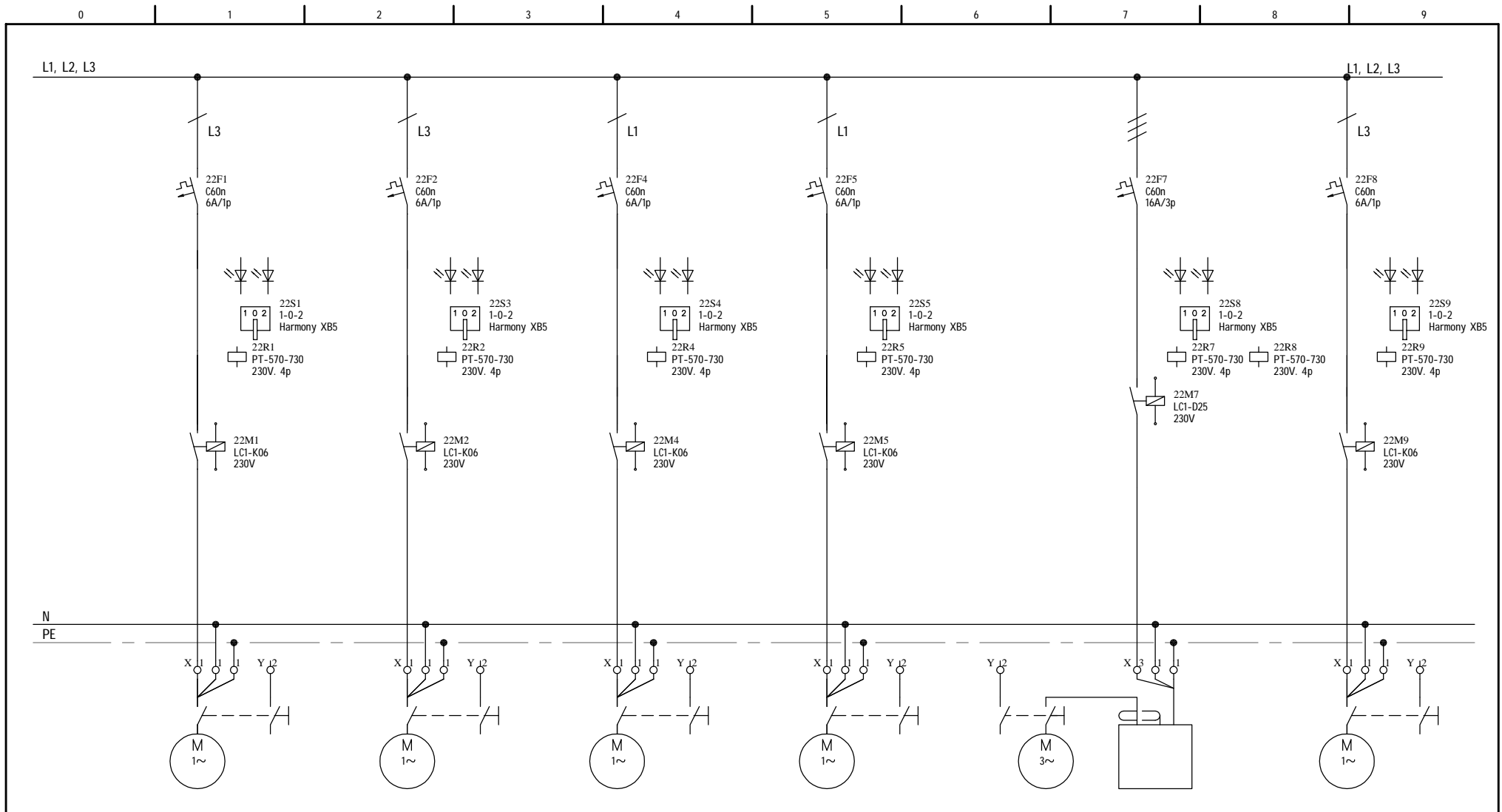

Tervjel	F06/FSZ1	F06/FSZ2	F07/FSZ1	F07/FSZ2	L1/EV	L1/EVF	L1/HVSZ
Vezérlési mód							
Megnevezés	Szivattyú	Szivattyú	Szivattyú	Szivattyú	Elszívó ventilátor	Frekvenciaváltó	Szivattyú
Kábel	YSLY 3x1,5mm <sup>2</sup> , YSLY 2x1mm <sup>2</sup>	YSLY 3x1,5mm <sup>2</sup> , YSLY 2x1mm <sup>2</sup>	YSLY 3x1,5mm <sup>2</sup> , YSLY 2x1mm <sup>2</sup>	YSLY 3x1,5mm <sup>2</sup> , YSLY 2x1mm <sup>2</sup>	2YSLCY 4x2,5mm <sup>2</sup>	YSLY 4x2,5mm <sup>2</sup> , J-Y(ST)Y 2x2x0,8 YSLY 2x1mm <sup>2</sup>	YSLY 3x1,5mm <sup>2</sup> , YSLY 2x1mm <sup>2</sup>
Névl. áram [A]	1,4	1,4	2,2	2,2	11	11	2,4
Névl. telj. [kW]	0,2	0,2	0,49	0,49	5,5	5,5	0,55
Típus							
Megjegyzés	+KKMO-6002	+KKMO-6002	+KKMO-6002	+KKMO-6002		+Fém tok. tiltó (20A)	+KKMO-6002

		Kelt. 2017.11.10		VILLA MŰVESZETI GALÉRIA ÉS ÉTTEREM		GAUT Tervező Iroda		4GE1, Erőforrás Autóvezérlés szekrény		M.sz.: 1545/16		= előző: 21	
		Terv. Kovács Nándor		1015 Budapest, Csonak u. 1. Hrsz.: 14357		1033 Budapest		1033 Budapest		File: B-k-S-01		+ következő: 23	
		EII. Labádi Mihály				Hévízi út 9. 4th. fszt. 2.				Szekrény: 4GE1		R.sz.: lap sorsz.: 22	
Módosítás		Dátum		Név		Szabv. MSZ				B-k-S-01		47 összes lap	

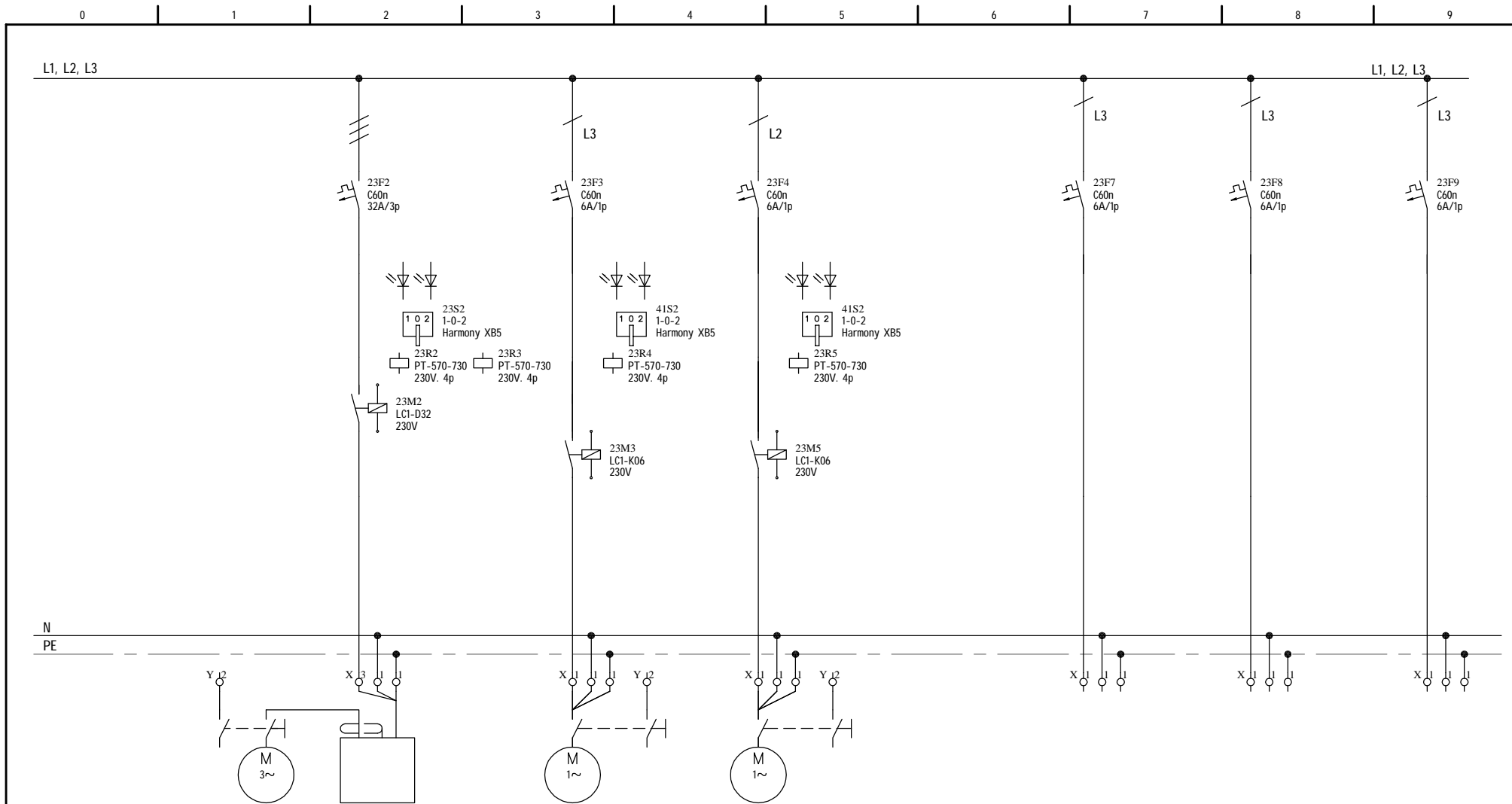

Tervjel	L2/EV	L2/EVF	L2/HVSZ	L3/EV
Vezérlési mód				
Megnevezés	Elszívó ventilátor	Frekvenciaválto	Szivattyú	Ventilátor
Kábel	2YSLCY 4x6mm <sup>2</sup>	YSLY 4x6mm <sup>2</sup> , J-Y(ST)Y 2x2x0.8 YSLY 2x1mm <sup>2</sup>	YSLY 3x1,5mm <sup>2</sup> , YSLY 2x1mm <sup>2</sup>	YSLY 3x1,5mm <sup>2</sup> , YSLY 2x1mm <sup>2</sup>
Névl. áram [A]	24	24	2,4	1,6
Névl. telj. [kW]	11	11	0,45	0,355
Típus				
Megjegyzés		+Fém tok. tilto (32A)	+KKM0-6002	+KKM0-6002

		Kelt.	2017.11.10	VILLA MŰVESZETI GALÉRIA ÉS ÉTTEREM 1015 Budapest, Csonak u. 1. Hrsz.: 14357	GAUT Tervező Iroda 1033 Budapest Hévízi út 9. 4lh. fszt. 2. Tel.: 483-1350; Fax: 483-1351	4GE1, Erősáram és automatika elosztószekrény	M.sz.:	1545/16	=	előző: 22		
		Terv.	Kovács Nándor				File:	B-k-S-01	Szekrény:	4GE1	+	következő: 30
		Ell.	Labádi Mihály				R.sz.:	B-k-S-01				lap sorsz.: 23
Módosítás	Dátum	Név	Szabv.	MSZ						47 összes lap		

- Tűlfeszültség levezető
- Feszültség hiba
- Biztonságtelh. rekeszek
- Választó kapcsoló
- Tűzjelző
- Fűszelvény zsalu
- Kidobott levegő zsalu
- Nyomáskülömbőség kapcsoló
- Légszatoma hőmérséklet érzékelő
- Szabályozó zsalu
- Nyomáskülömbőség kapcsoló
- Szabályozó zsalu
- Nyomáskülömbőség kapcsoló
- Légszatoma hőmérséklet érzékelő
- Elszívó vent. Frekv. Váltó
- Elszívó ventilátor
- Vízoldali hőmérséklet érzékelő
- Fűtési szelvényt
- Fűtési szabályozó szelep
- Nyomáskülömbőség kapcsoló
- Fagyvédő termosztát
- Hűtési szabályozó szelep
- Befúvó vent. Frekv. Váltó
- Befúvó ventilátor
- Légszatoma hőmérséklet érzékelő
- Légszatoma hőmérséklet érzékelő
- Nyomás érzékelő
- Nyomás érzékelő

\*: gépészeti költségvetésben kiírva

L4: Pezsgőbár, szalon, étterem légkezelő

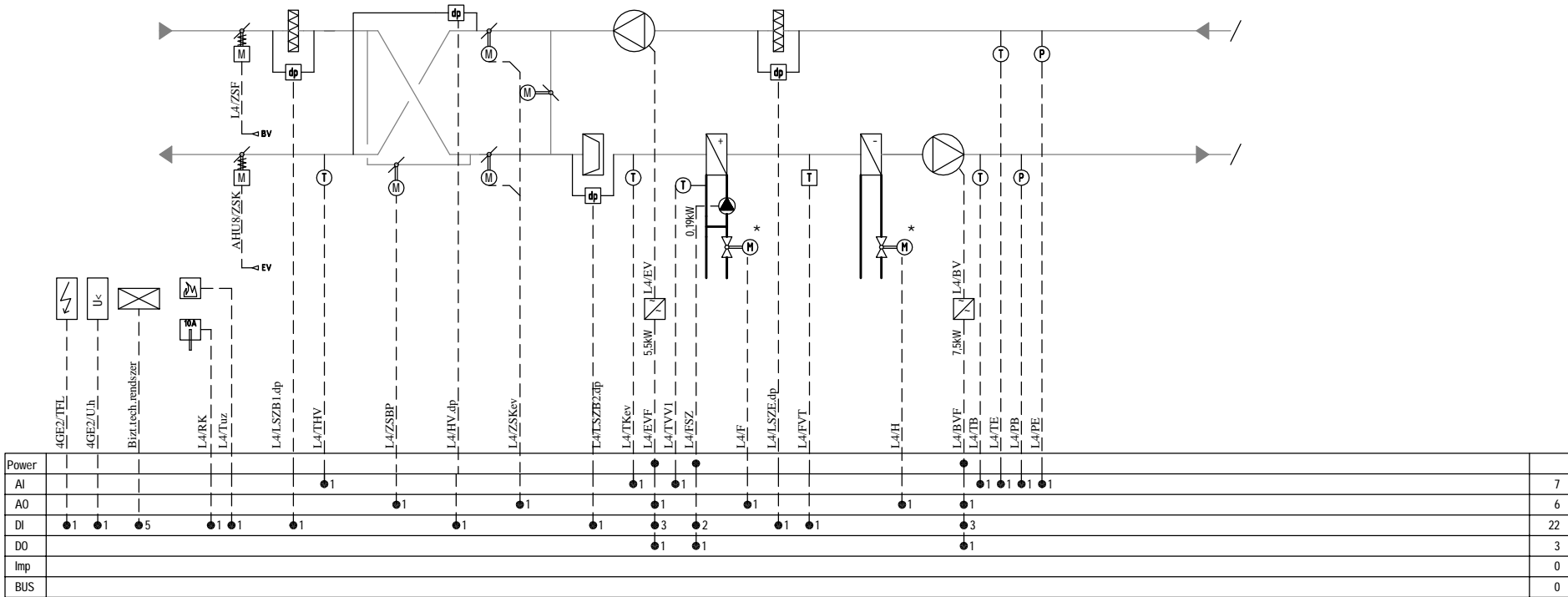

		Kelt.	2017.11.10	VILLA MŰVESZETI GALÉRIA ÉS ÉTTEREM 1015 Budapest, Csonak u. 1. Hrsz.: 14357	GAUT Tervező Iroda 1033 Budapest Hévíz út 9. 4lh. fszt. 2. Tel.: 483-1350; Fax: 483-1351	L4: Pezsgőbár, szalon, étterem légkezelő elvi rajz	M.sz.:	1545/16	=	előző:	23		
		Terv.	Kovács Nándor				File:	B-k-S-01	Szekrény:	4GE2	+	következő:	31
		Ell.	Labádi Mihály						R.sz.:	B-k-S-01		lap sorsz.:	30
Módosítás	Dátum	Név	Szabv.	MSZ						összes lap	47		

\*: gépészeti költségvetésben kírva

L4: Pezsgőbár, szalon, étterem légtechdina, zónaszabályozás

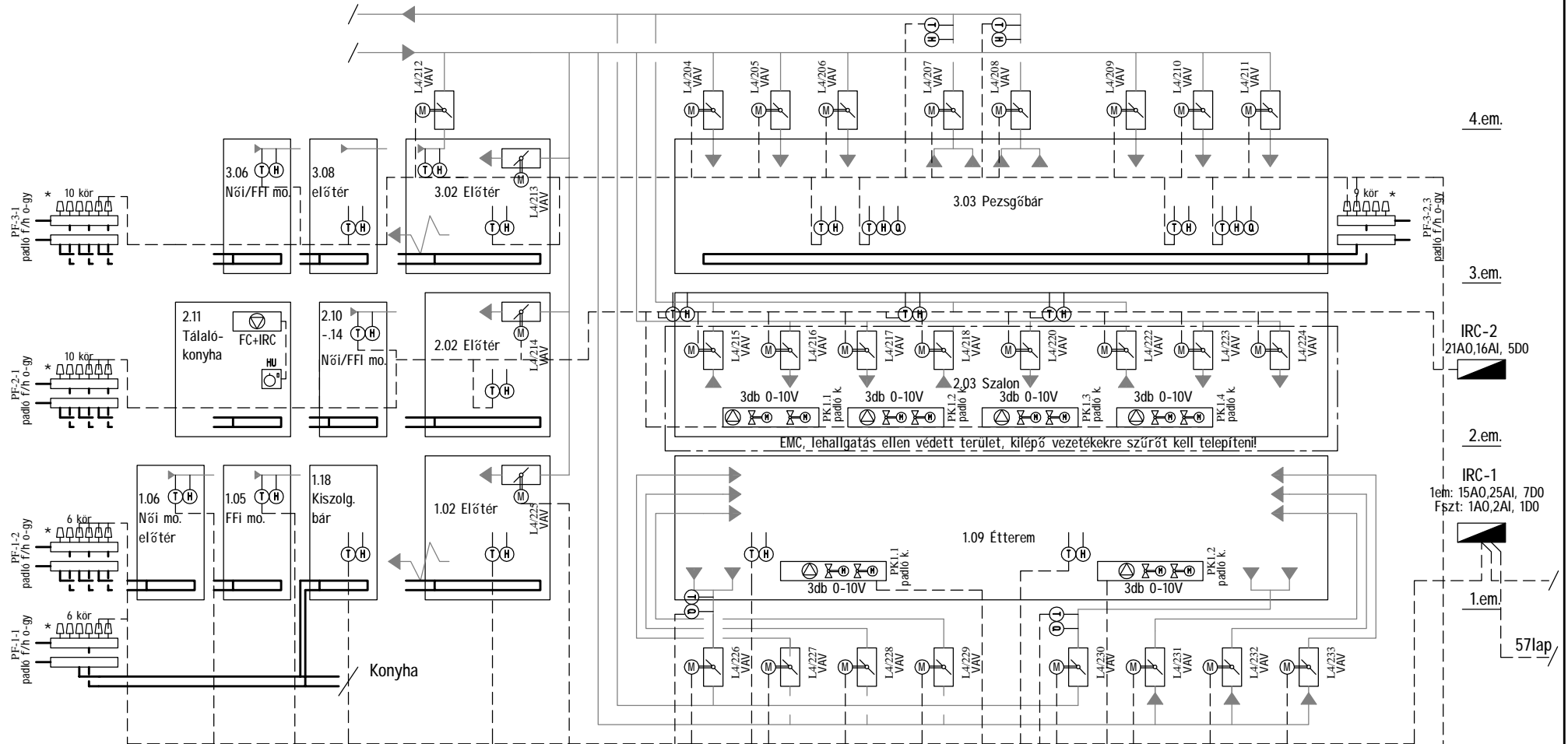

4.em.  
3.em.  
2.em.  
1.em.  
57lap

Power									
AI								28	28
AO								10	10
DI									0
DO								6	6
Imp									0
BUS									0

4.em.

\*: gépészeti költségvetésben kiírva

3.em.

2.em.

1.em.

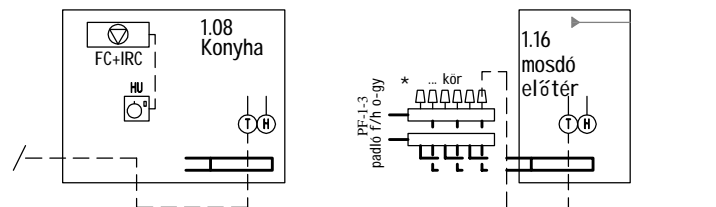

Power		
AI	2	2
AO	0	0
DI	0	0
DO	1	1
Imp	0	0
BUS	0	0

		Kelt.	2017.11.10	VILLA MŰVESZETI GALÉRIA ÉS ÉTTEREM	GAUT Tervező Iroda	Pezsgőbár, szalon, étterem zónaszabályozás	M.sz.:	=	előző:	31
		Terv.	Kovács Nándor	1015 Budapest, Csonak u. 1. Hrsz.: 14357	1033 Budapest	elvi rajz	1545/16	+	következő:	33
		Ell.	Labádi Mihály		Hévízi út 9. 4lh. fszt. 2.		File:	R.sz.:	lap sorsz.:	32
Modosítás	Dátum	Név	Szabv.	MSZ	Tel.: 483-1350; Fax: 483-1351		B-k-S-01	Szekrény:	B-k-S-01	47 összes lap
							4GE2			



Választó kapcsoló  
Tűzjelző

Frisslevegő zsalu

Nyomáskülönbőség kapcsoló

Nyomáskülönbőség kapcsoló

Vízoldali hőmérséklet érzékelő  
Fűtési szivattyú

Fűtési szabályozó szelep

Fagyvédő termosztát

Hűtési szabályozó szelep

Befúvó vent. Frekv. Váltó  
Legsátoma hőmérséklet érzékelő  
Nyomás érzékelő

\*: gépészeti költségvetésben kiírva

L2: Konyha befűtés

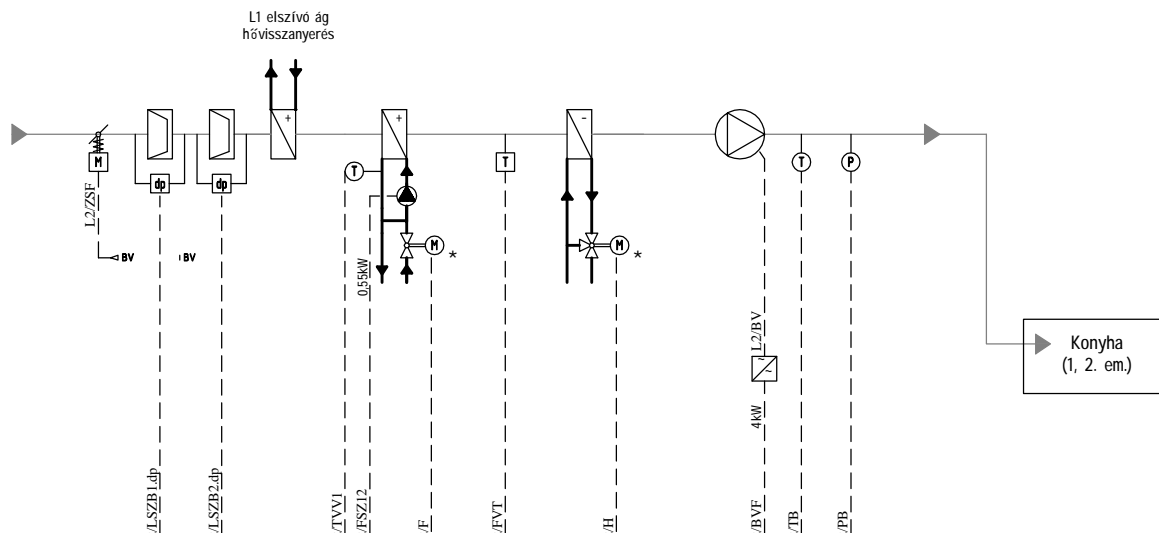

Power										
AI										3
AO										3
DI	1	1		2				1	2	9
DO				1					1	2
Imp										0
BUS										0

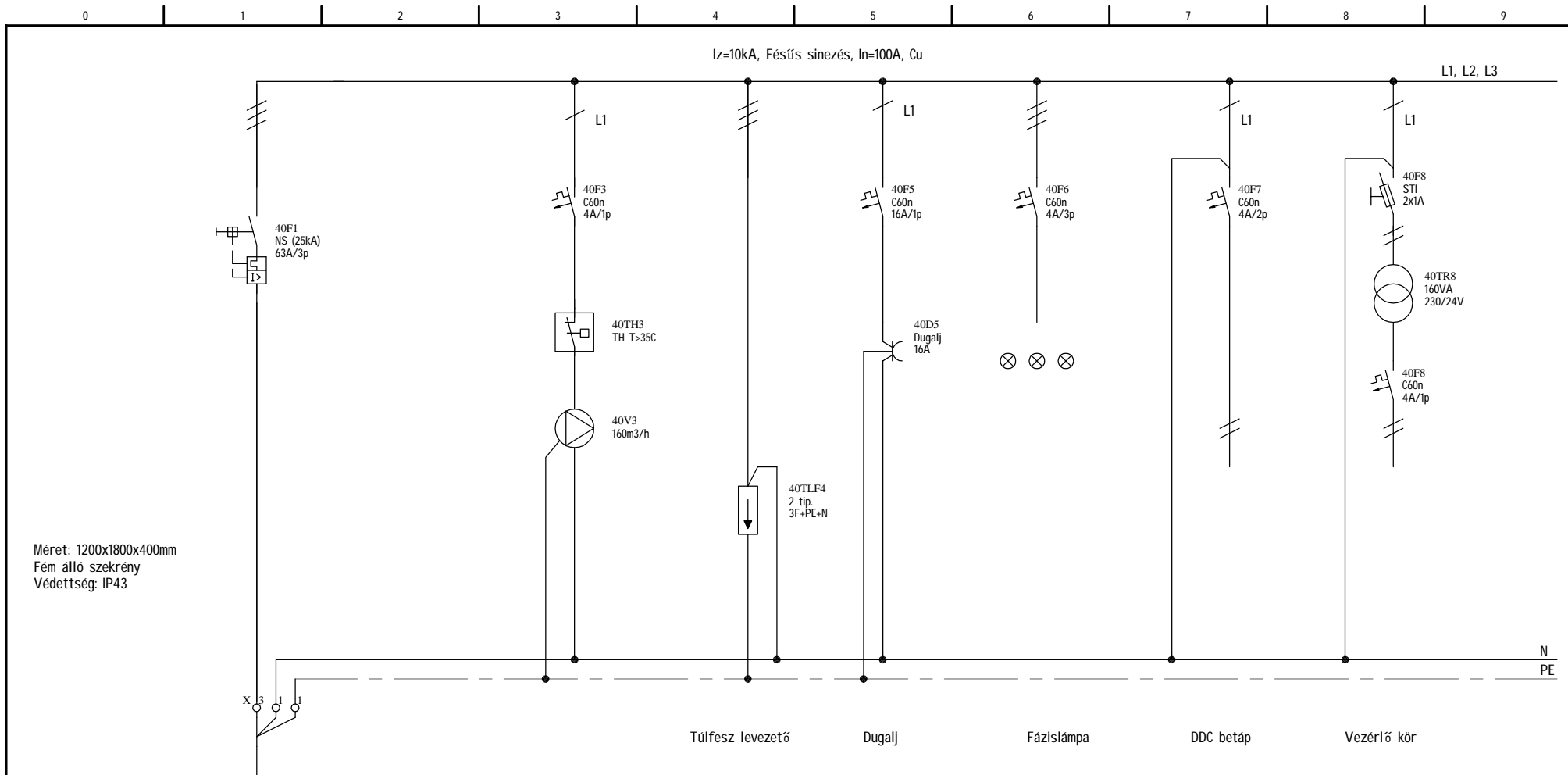

A szekrény gyártása előtt gyártmánytervet kell készíteni, melyet a Megrendelővel jóvá kell hagyatni.  
Vezérlési körök kialakítása a gyárási tervben történik, a megrendelt DDC, automatika elemek ismeretében.

Tervjel	4GE2/nbet..
Vezérlési mód	
Megnevezés	Normál betáp
Kábel	5x...mm <sup>2</sup>
Névl. áram [A]	45
Névl. telj. [kW]	21
Típus	
Megjegyzés	

			Kelt. 2017.11.10	VILLA MŰVESZETI GALÉRIA ÉS ÉTTEREM	GAUT Tervező Iroda	4GE2, Erősáram és automatika elosztószekrény	M.sz.: 1545/16	=	előző: 33
			Terv. Kovács Nándor	1015 Budapest, Csonak u. 1. Hrsz.: 14357	1033 Budapest		File: B-k-S-01	+	következő: 41
			Ell. Labádi Mihály		Hévízi út 9. 4lh. fszt. 2.		Szekrény: 4GE2	R.sz.: B-k-S-01	lap sorsz.: 40
Módosítás	Dátum	Név	Szabv. MSZ		Tel.: 483-1350; Fax: 483-1351				47 összes lap

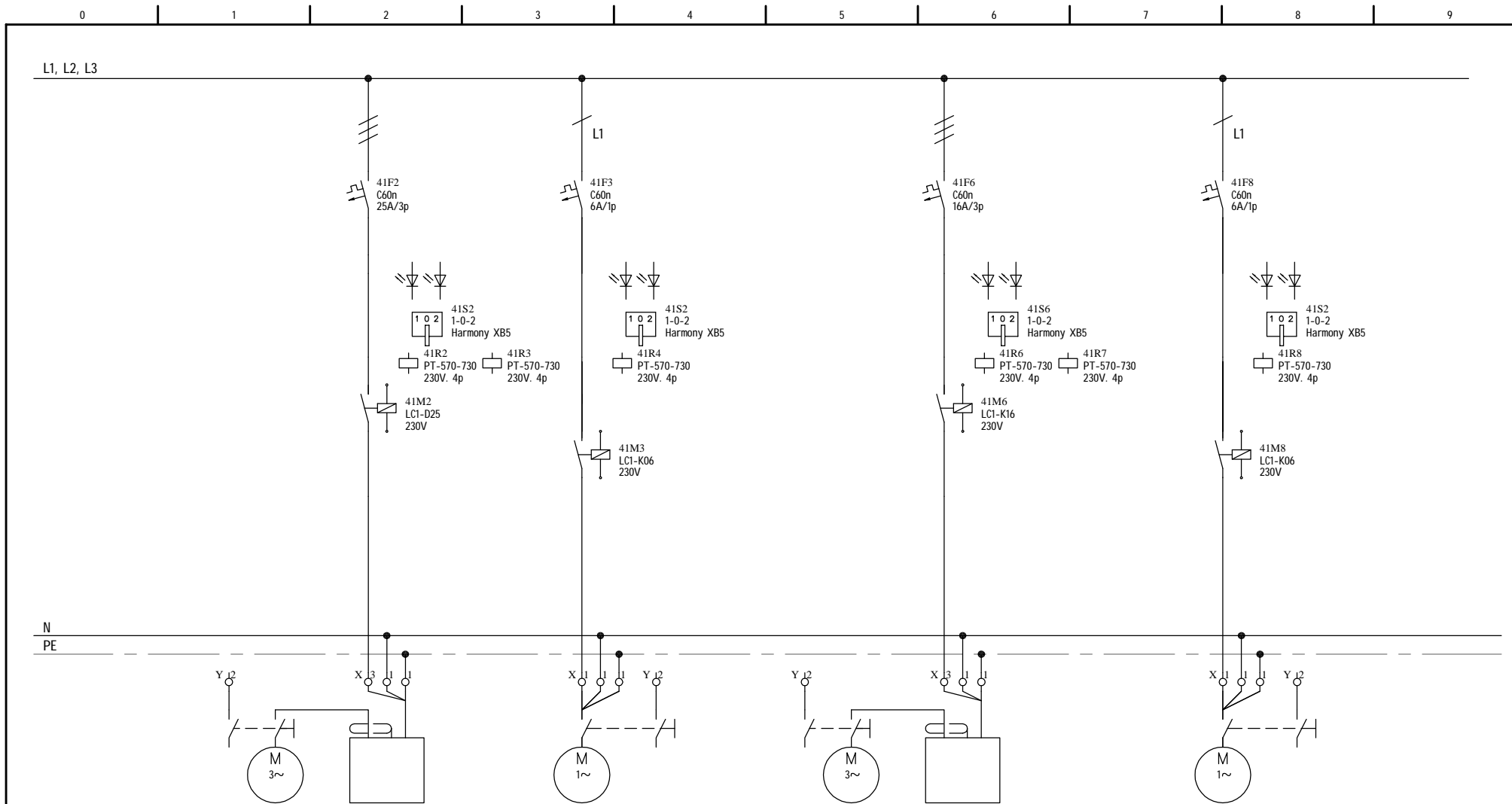

Tervjel	L4/BV	L4/BVF	L4/FSZ	L1/EV	L1/EVF	L2/FSZ
Vezérlési mód						
Megnevezés	Befúvó ventilátor	Frekvenciaváltó	Szivattyú	Elszívó ventilátor	Frekvenciaváltó	Szivattyú
Kábel	2YSLCY 4x4mm <sup>2</sup>	YSLY 4x4mm <sup>2</sup> , J-Y(ST)Y 2x2x0.8 YSLY 2x1mm <sup>2</sup>	YSLY 3x1,5mm <sup>2</sup> , YSLY 2x1mm <sup>2</sup>	2YSLCY 4x2,5mm <sup>2</sup>	YSLY 4x2,5mm <sup>2</sup> , J-Y(ST)Y 2x2x0.8 YSLY 2x1mm <sup>2</sup>	YSLY 3x1,5mm <sup>2</sup> , YSLY 2x1mm <sup>2</sup>
Névl. áram [A]	15	15	1,3	11	11	2,5
Névl. telj. [kW]	7,5	7,5	0,19	5,5	5,5	0,55
Típus						
Megjegyzés		+Fém tok. tiltó (20A)	+KKMO-6002		+Fém tok. tiltó (20A)	+KKMO-6002

			Kelt. 2017.11.10	VILLA MŰVESZETI GALÉRIA ÉS ÉTTEREM 1033 Budapest 1015 Budapest, Csonak u. 1. Hrsz.: 14357	GAUT Tervező Iroda 1033 Budapest Hévízi út 9. 4th. fszt. 2. Tel.: 483-1350; Fax: 483-1351	4GE2, Erősáram és automatika elosztószekrény	M.sz.: 1545/16	=	előző: 40
			Terv. Kovács Nándor				File: B-k-S-01	+	következő: 42
			Ell. Labádi Mihály				Szekrény: 4GE2	R.sz.: B-k-S-01	lap sorsz.: 41
Módosítás	Dátum	Név	Szabv. MSZ						47 összes lap

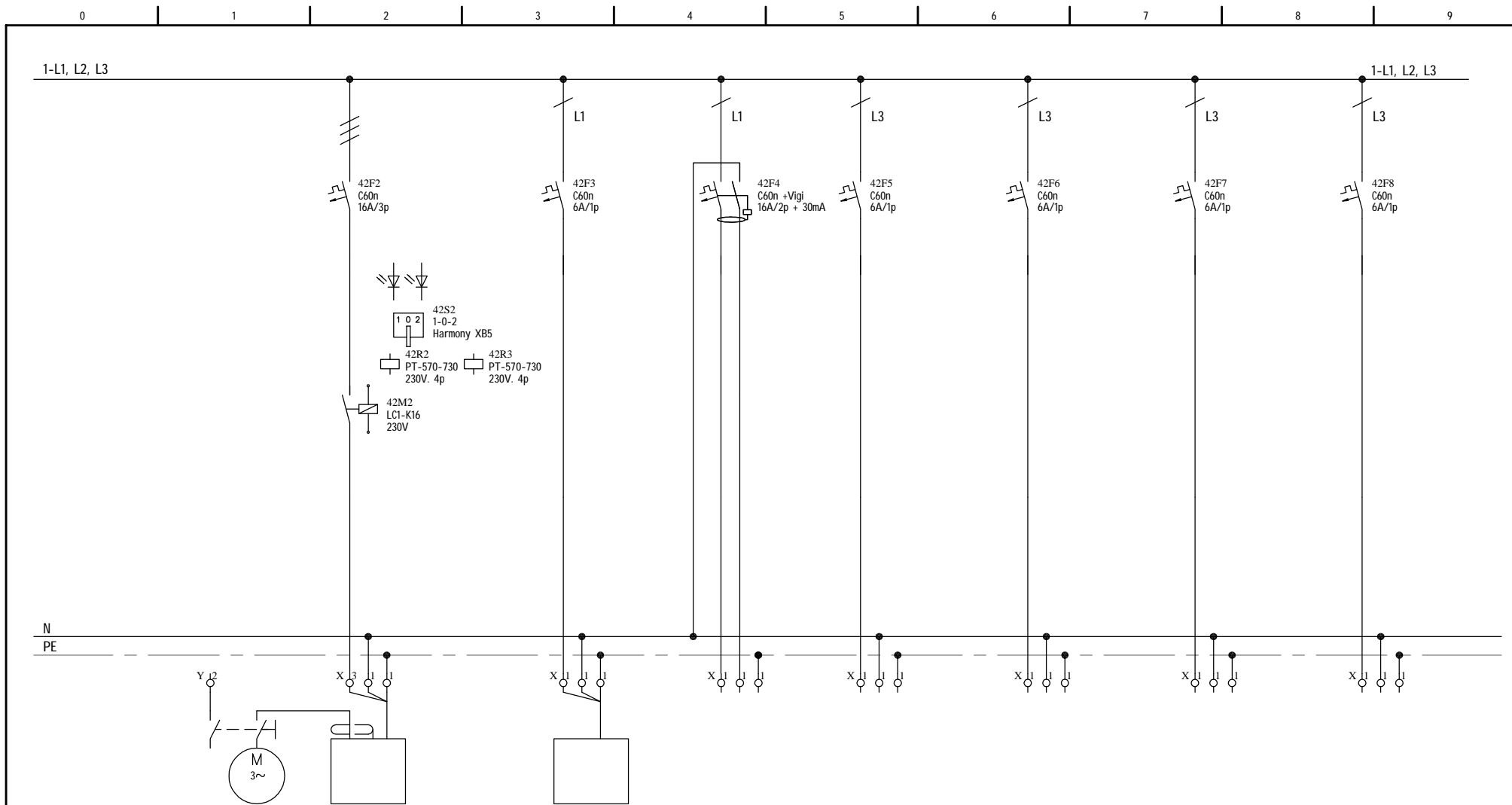

Tervjel	L2/BV	L2/BVF	IRC táp	D
Vezérlési mód				
Megnevezés	Befúvó ventilátor	Frekvenciaváltó	IRC	Dugalj
Kábel	2YSLYC 4x2,5mm <sup>2</sup>	YSLY 4x2,5mm <sup>2</sup> , J-Y(ST)Y 2x2x0.8 YSLY 2x1mm <sup>2</sup>	YSLY 3x2,5	
Névl. áram [A]	9	9	5	3
Névl. telj. [kW]	4	4	1	0,7
Típus				
Megjegyzés		+Fém tok. tiltó (20A)		

Kelt.	2017.11.10	VILLA MŰVESZETI GALÉRIA ÉS ÉTTEREM	GAUT Tervező Iroda	4GE2, Erősáram és automatika elosztószekrény	M.sz.:	=	előző:	41
Terv.	Kovács Nándor	1015 Budapest, Csonak u. 1. Hrsz.: 14357	1033 Budapest		1545/16	+	következő:	50
Ell.	Labádi Mihály		Hévíz út 9. 4lh. fszt. 2.		File:	R.sz.:	lap sorsz.:	42
Módosítás	Dátum	Név	Szabv.	MSZ	B-k-S-01	Szekrény:	B-k-S-01	47 összes lap
						<b>4GE2</b>		













\*: gépészeti költségvetésben kiírva

Hűszivattyú  
Hűszivattyú  
Vízoldali hőmérséklet érzékelő  
Vízoldali hőmérséklet érzékelő  
Folyadékűtő

Vízoldali hőmérséklet érzékelő

Folyadékűtő

Vízoldali hőmérséklet érzékelő

Elektromos csőfűtés

Vízoldali hőmérséklet érzékelő

Vízoldali hőmérséklet érzékelő

Vízoldali hőmérséklet érzékelő

Vízoldali hőmérséklet érzékelő

Vízoldali hőmérséklet érzékelő

Vízoldali hőmérséklet érzékelő

Vízoldali hőmérséklet érzékelő

Víznyomás kapcsoló

Választó kapcsoló

Vízoldali hőmérséklet érzékelő

Hűtési szabályozó szelep

Hűtési szivattyú

Hűtési szivattyú

Vízoldali hőmérséklet érzékelő

Biztonsági termosztát

Hűtési szivattyú

Hűtési szivattyú

Hűtési szivattyú

Hűtési szivattyú

Hűtési szivattyú

Hűtési szivattyú

Padló hűtési kör

Légkezelő hűtési kör

Légkezelő hűtési kör

Fan-Coil hűtési kör

betáp a vill. terv szerint

betáp a vill. terv szerint

betáp a vill. terv szerint

betáp a vill. terv szerint

Power	HP1/HP	HP2/HP	HP1/TV/E	HP2/TV/E	FH1/FH	FH1/TV/E	FH2/FH	FH2/TV/E	FH/ECSF	HO/TV/E	HO/TVV	HO/TV/TL	HO/TV/T2	HO/TV/T3	HO/TV	HO/TV	HO/PV	HO/RK	HO/TVV	HO1/H	HO1/HSZ1	HO1/HSZ2	HO1/TV/E	HO1/BT	HO2/HSZ1	HO2/HSZ2	HO3/HSZ1	HO3/HSZ2	HO4/HSZ1	HO4/HSZ2		
AI			1	1																												13
AO																																1
DI	2	2	2	2					2								1	1							2	2	2	2	2	2		29
DO	1	1	1	1					1																1	1	1	1	1	1		13
Imp																																0
BUS																																0

			Kelt.	2017.11.10	VILLA MŰVESZETI GALÉRIA ÉS ÉTTEREM	GAUT Tervező Iroda	L5: -1 konyha befuvas	M.sz.:		=	előző: 54
			Terv.	Kovács Nándor	1015 Budapest, Csonak u. 1. Hrsz.: 14357	1033 Budapest	elvi rajz	1545/16		+	következő: 56
	02GE1		Ell.	Labádi Mihály		Hévízi út 9. 4lh. fszt. 2.		File:	B-k-S-01	R.sz.:	lap sorsz.: 55
Modosítás	Dátum	Név	Szabv.	MSZ		Tel.: 483-1350; Fax: 483-1351		Szekrény:	02GE1	B-k-S-01	47 összes lap

\*: gépészeti költségvetésben kiírva

Padlófűtés, padlókonvektor fszt, -1, -2 szint.

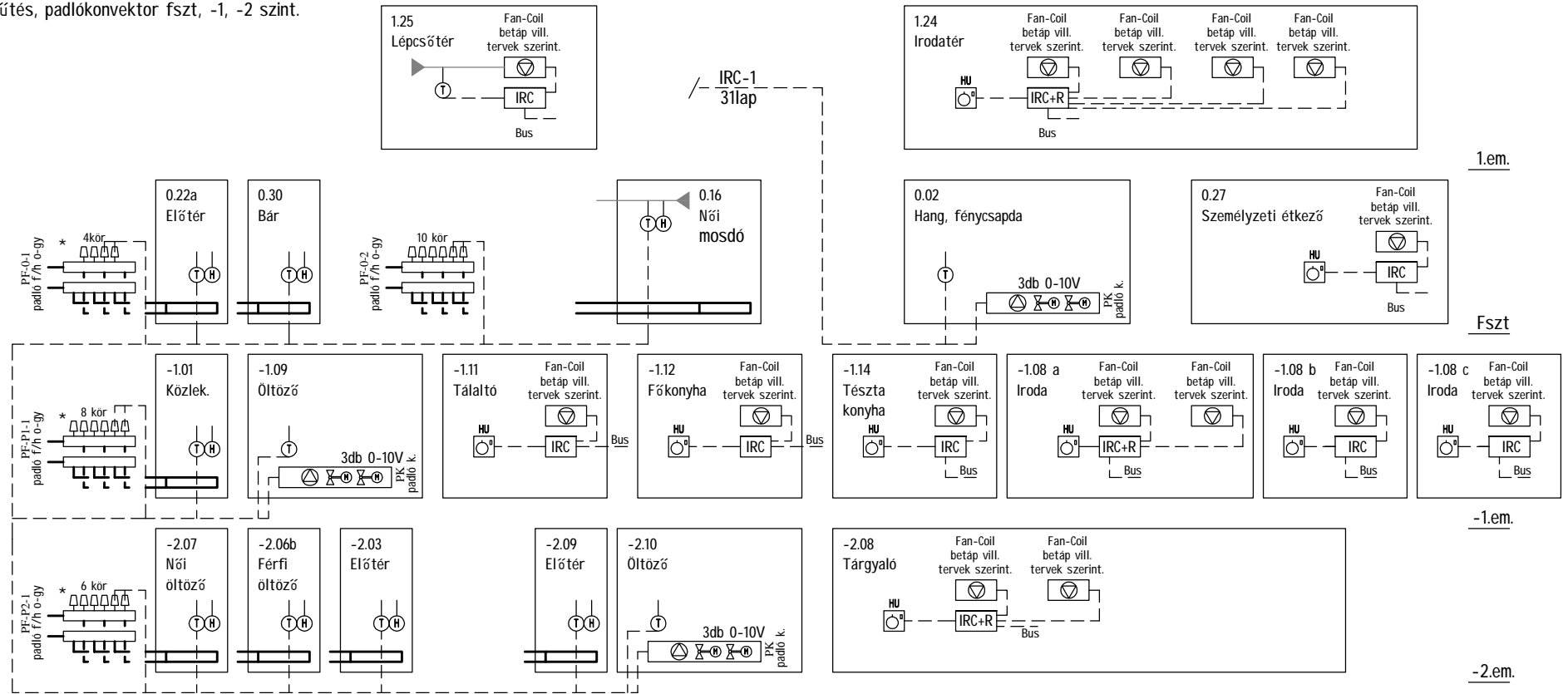

1.em.

Fszt

-1.em.

-2.em.

Power	●		
AI	●20		20
AO	●9		9
DI			0
DO	●12		12
Imp			0
BUS			0

		Kelt.	2017.11.10	VILLA MŰVESZETI GALÉRIA ÉS ÉTTEREM	GAUT Tervező Iroda	M.sz.:		=	előző:	55
		Terv.	Kovács Nándor	1015 Budapest, Csonak u. 1. Hrsz.: 14357	1033 Budapest	1545/16		+	következő:	57
		Ell.	Labádi Mihály		Hévízi út 9. 4lh. fszt. 2.	File:	B-k-S-01	R.sz.:	lap sorsz.:	56
Módosítás	Dátum	Név	Szabv.	MSZ	Tel.: 483-1350; Fax: 483-1351	Szekrény:	02GE1	B-k-S-01	összes lap	47

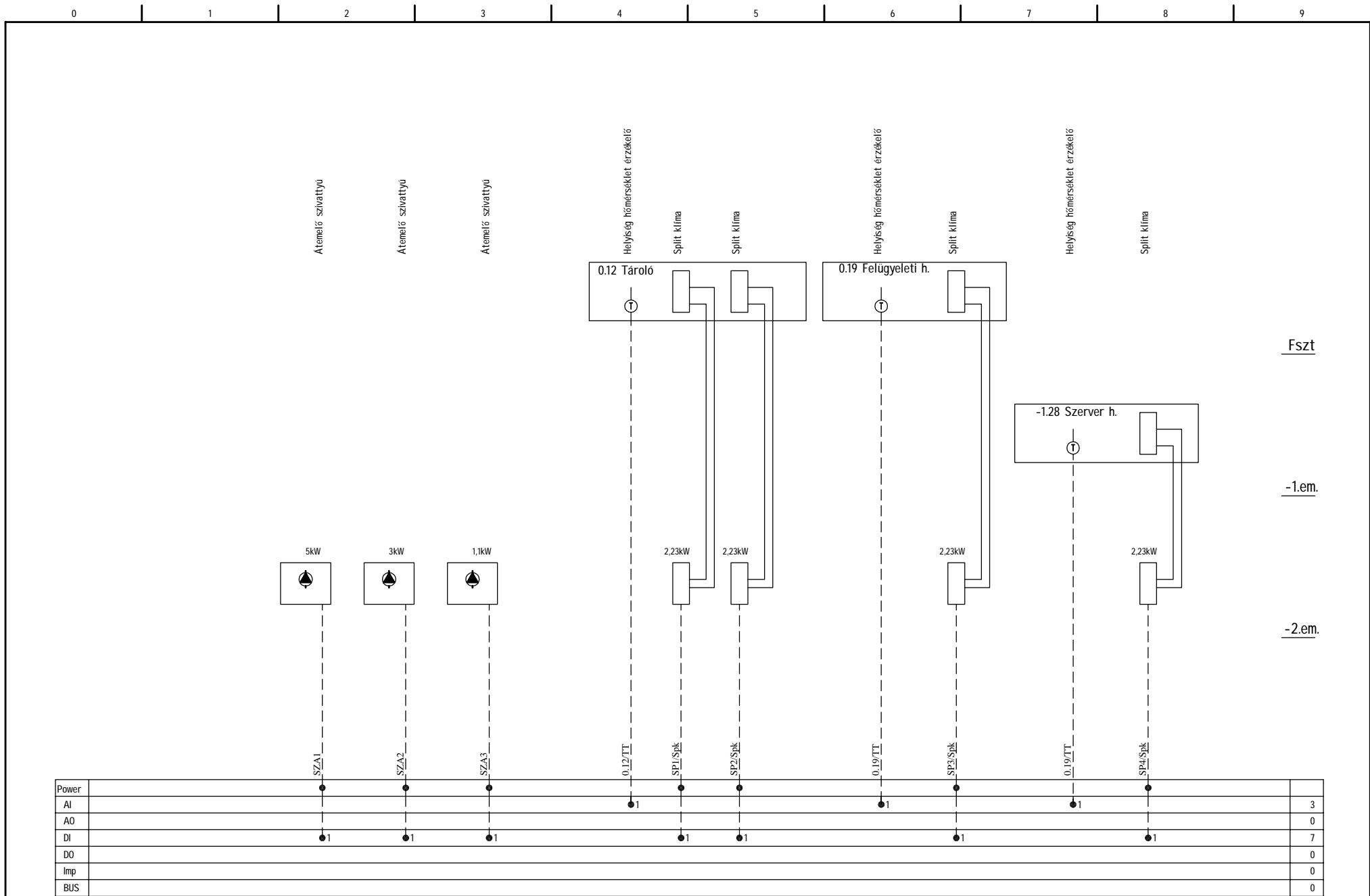

Elszívó ventilátor  
Helyiség hőmérséklet érzékelő

Helyiség hőmérséklet érzékelő

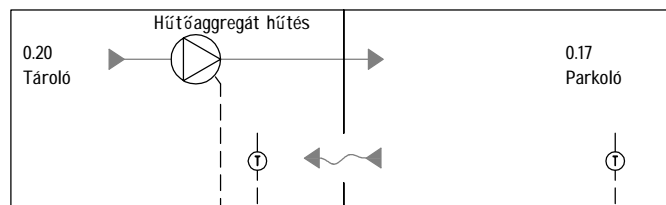

Power				
AI				2
AO				1
DI		1	2	2
DO		1		1
Imp				0
BUS				0

		Kelt.	2017.11.10	VILLA MŰVESZETI GALÉRIA ÉS ETTEREM	GAUT Tervező Iroda	Hűtőaggregát szellőzés	M.sz.:	=	előző:	57
		Terv.	Kovács Nándor	1015 Budapest, Csonak u. 1. Hrsz.: 14357	1033 Budapest	elvi rajz	1545/16	+	következő:	60
		Ell.	Labádi Mihály		Hévízi út 9. 4lh. Fsz. 2.		File:	R.sz.:	lap sorsz.:	58
Modosítás	Dátum	Név	Szabv.	MSZ	Tel.: 483-1350; Fax: 483-1351		B-k-S-01	Szekrény:	B-k-S-01	összes lap
								02GE1	47	



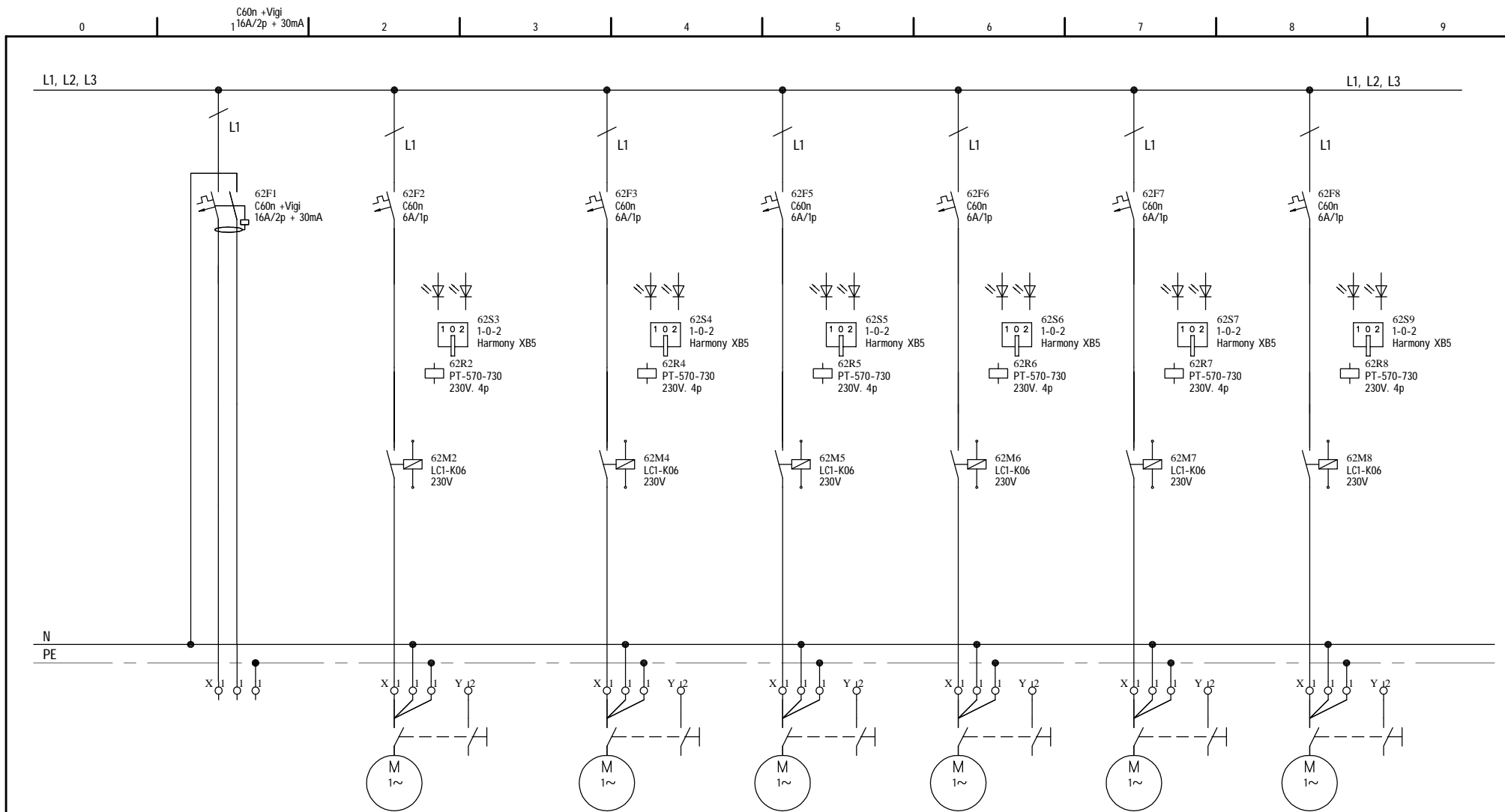

Tervjel	D	HMV-Ko2/CSZ	HMV-Mo2/CSZ	L14/EV	L7/EV	L8/EV	L11/EV
Vezérlési mód							
Megnevezés	Dugalj	Szivattyú	Szivattyú	Ventilátor	Ventilátor	Ventilátor	Ventilátor
Kábel		YSLY 3x1,5mm <sup>2</sup> , YSLY 2x1mm <sup>2</sup>	YSLY 3x1,5mm <sup>2</sup> , YSLY 2x1mm <sup>2</sup>	YSLY 3x1,5mm <sup>2</sup> , YSLY 2x1mm <sup>2</sup>	YSLY 3x1,5mm <sup>2</sup> , YSLY 2x1mm <sup>2</sup>	YSLY 3x1,5mm <sup>2</sup> , YSLY 2x1mm <sup>2</sup>	YSLY 3x1,5mm <sup>2</sup> , YSLY 2x1mm <sup>2</sup>
Névl. áram [A]	3	1,1	1,2	1,2	1,2	1,2	1,2
Névl. telj. [kW]	0,7	0,15	0,15	0,15	0,15	0,15	0,15
Típus							
Megjegyzés		+KKMO-6002	+KKMO-6002	+KKMO-6002	+KKMO-6002	+KKMO-6002	+KKMO-6002

		Kelt.	2017.11.10	VILLA MŰVESZETI GALÉRIA ÉS ÉTTEREM 1015 Budapest, Csonak u. 1. Hrsz.: 14357	GAUT Tervező Iroda 1033 Budapest Hévíz úti 9. 4lh. fszt. 2. Tel.: 483-1350; Fax: 483-1351	02GE1, Erősáram és automatika elosztószekrény	M.sz.:	1545/16	=	előző: 60		
		Terv.	Kovács Nándor				File:	B-k-S-01	Szekrény:	02GE1	+	következő: 62
		Ell.	Labádi Mihály				R.sz.:	B-k-S-01				lap sorsz.: 61
Módosítás	Dátum	Név	Szabv.	MSZ						47 összes lap		





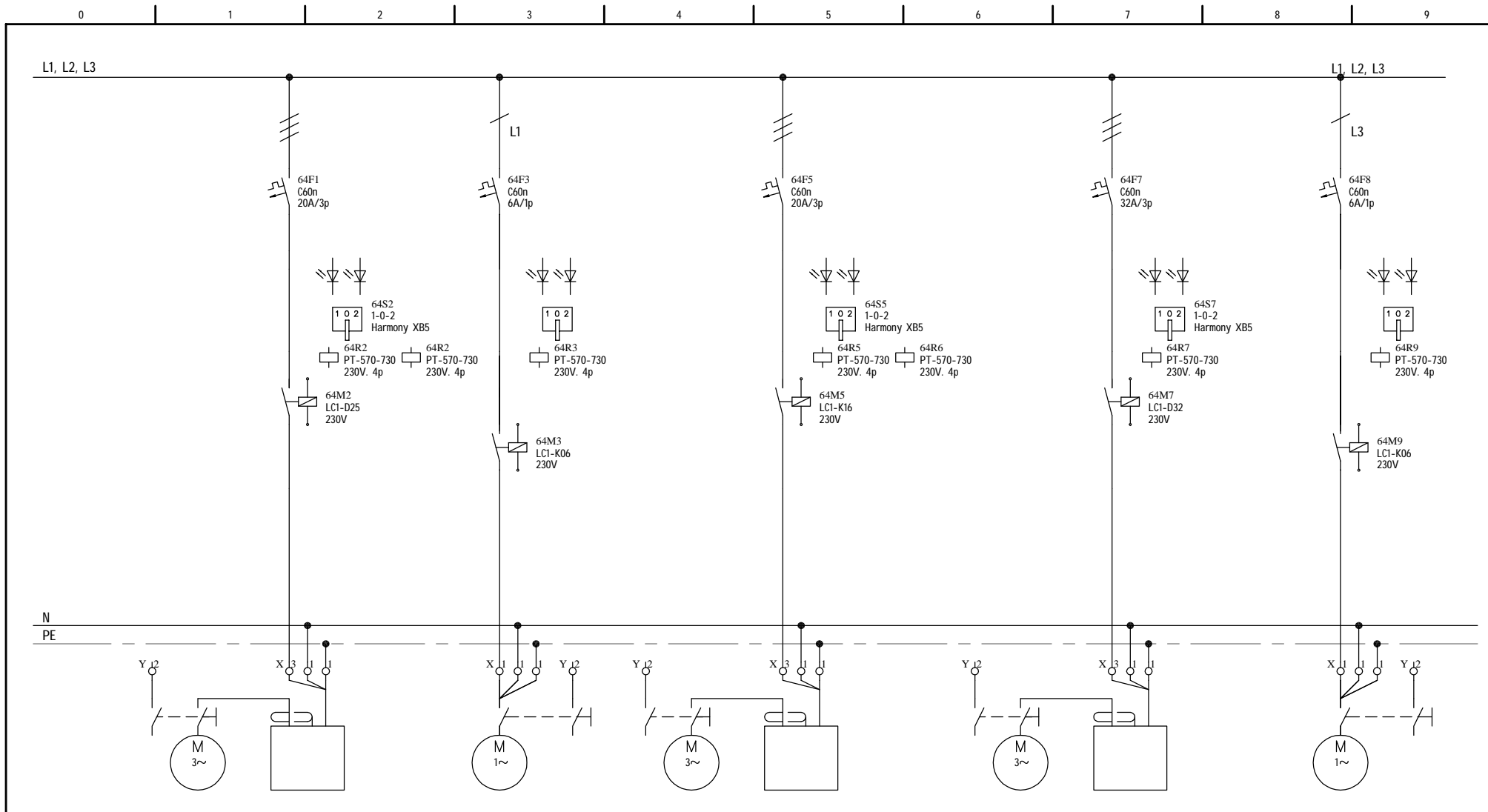

Tervjel	L9/BV	L9/BVF	L9/FSZ	L1/EV	L1/EVF	L5/BV	L5/BVF	L5/FSZ
Vezérlési mód								
Megnevezés	Befúvó ventilátor	Frekvenciaváltó	Szivattyú	Elszívó ventilátor	Frekvenciaváltó	Befúvó ventilátor	Frekvenciaváltó	Szivattyú
Kábel	2YSLCY 4x2,5mm <sup>2</sup>	YSLY 4x2,5mm <sup>2</sup> , J-Y(ST)Y 2x2x0,8 YSLY 2x1mm <sup>2</sup>	YSLY 3x1,5mm <sup>2</sup> , YSLY 2x1mm <sup>2</sup>	2YSLCY 4x2,5mm <sup>2</sup>	YSLY 4x2,5mm <sup>2</sup> , J-Y(ST)Y 2x2x0,8 YSLY 2x1mm <sup>2</sup>	2YSLCY 4x6mm <sup>2</sup>	YSLY 4x6mm <sup>2</sup> , J-Y(ST)Y 2x2x0,8 YSLY 2x1mm <sup>2</sup>	YSLY 3x1,5mm <sup>2</sup> , YSLY 2x1mm <sup>2</sup>
Névl. áram [A]	9	9	1,1	9	9	24	24	1,3
Névl. telj. [kW]	4	4	0,125	4	4	11	11	0,19
Típus								
Megjegyzés		+Fém tok. tiltó (20A)	+KKM0-6002		+Fém tok. tiltó (20A)		+Fém tok. tiltó (32A)	+KKM0-6002

Kelt.	2017.11.10	VILLA MŰVESZETI GALÉRIA ÉS ÉTTEREM	GAUT Tervező Iroda	02GE1, Erősáram és automatika elosztószekrény	M.sz.:	1545/16	=	előző:	62
Terv.	Kovács Nándor	1015 Budapest, Csonák u. 1. Hrsz.: 14357	1033 Budapest		File:	B-k-S-01	+	következő:	64
Ell.	Labádi Mihály		Hévízi út 9. 4lh. fszt. 2.		Szekrény:	02GE1	R.sz.:	lap sorsz.:	63
Módosítás	Dátum	Név	Szabv.	MSZ			B-k-S-01	47	összes lap

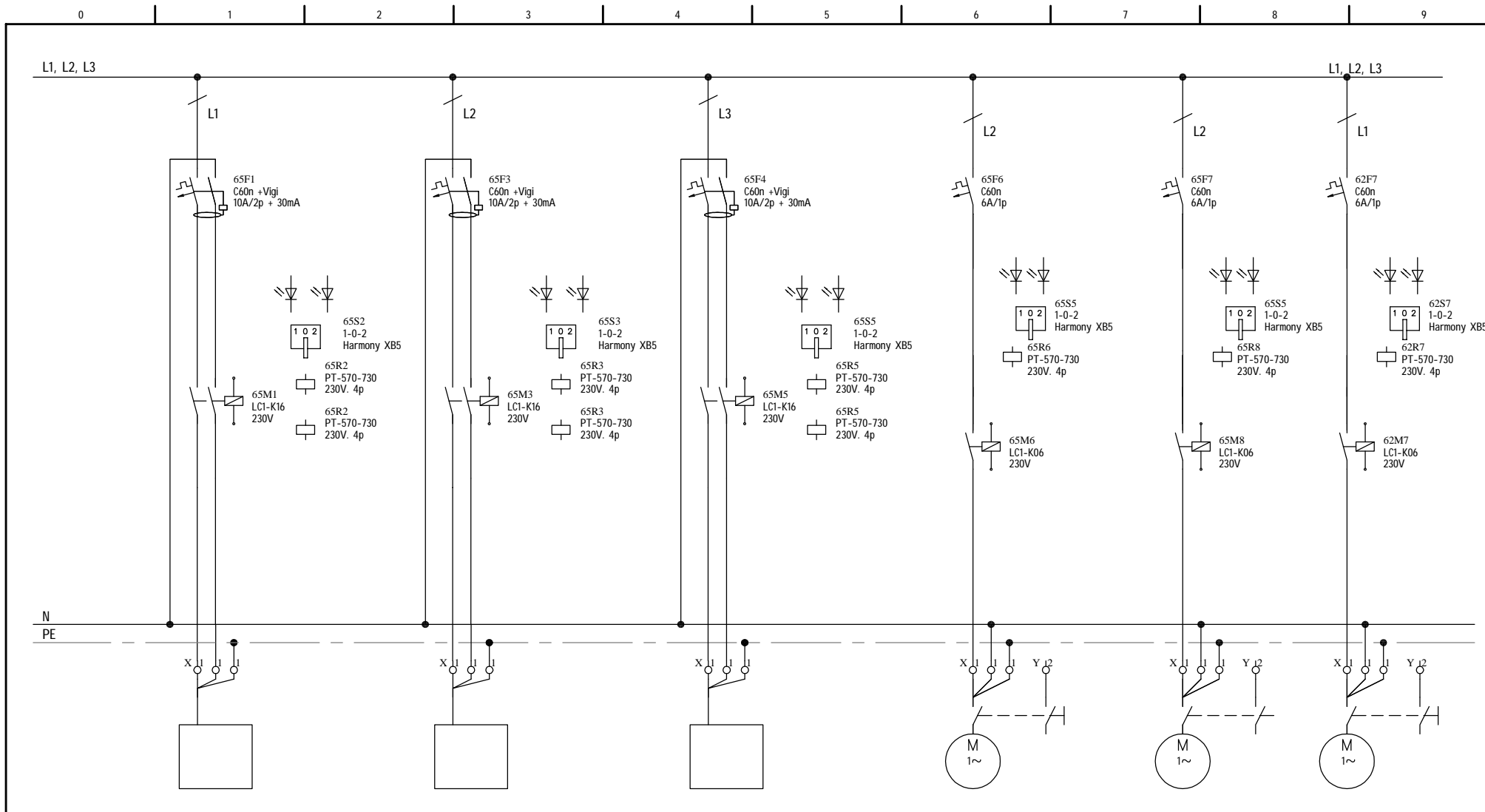

Tervjel	ECSF/EF1	ECSF/EF2	ECSF-K/EF	F01/FSZ1	F01/FSZ2	L8-1/EV
Vezérlési mód						
Megnevezés	Csőfűtés	Csőfűtés	Csőfűtés (kerengő)	Szivattyú	Szivattyú	Ventilátor
Kábel	YSLY 3x1,5mm <sup>2</sup> 15W/m önszabályozó	YSLY 3x1,5mm <sup>2</sup> 15W/m önszabályozó	YSLY 3x1,5mm <sup>2</sup> 15W/m önszabályozó	YSLY 3x1,5mm <sup>2</sup> , YSLY 2x1mm <sup>2</sup>	YSLY 3x1,5mm <sup>2</sup> , YSLY 2x1mm <sup>2</sup>	YSLY 3x1,5mm <sup>2</sup> , YSLY 2x1mm <sup>2</sup>
Névl. áram [A]	2	2	2	3,5	3,5	1,2
Névl. telj. [kW]	0,4	0,4	0,4	0,8	0,8	0,15
Típus						
Megjegyzés				+KKMO-6002	+KKMO-6002	+KKMO-6002

		Kelt.	2017.11.10		VILLA MŰVESZETI GALÉRIA ÉS ÉTTEREM 1015 Budapest, Csonak u. 1. Hrsz.: 14357	GAUT Tervező Iroda 1033 Budapest Hévíz út 9. 4lh. fszt. 2. Tel.: 483-1350; Fax: 483-1351	02GE1, Erősáram és automatika elosztószekrény	M.sz.:	1545/16		=	előző:	63		
		Terv.	Kovács Nándor					File:	B-k-S-01	Szekrény:	02GE1		+	következő:	65
		Ell.	Labádi Mihály					R.sz.:	B-k-S-01			47	összes lap	64	
Modosítás	Dátum	Név	Szabv.		MSZ										

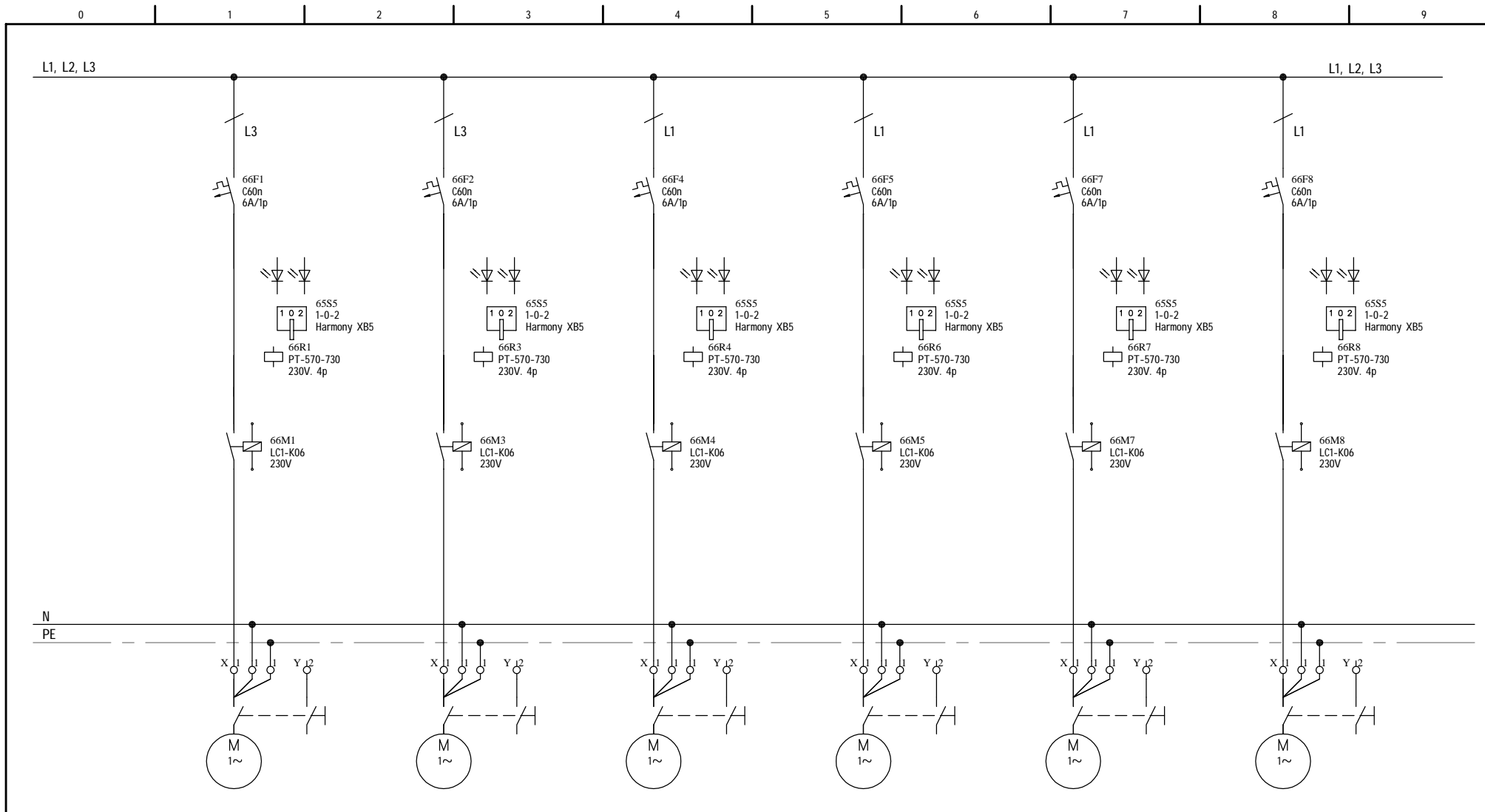

Tervjel	F02/FSZ1	F02/FSZ2	F03/FSZ1	F03/FSZ2	F04/FSZ1	F04/FSZ2
Vezérlési mód						
Megnevezés	Szivattyú	Szivattyú	Szivattyú	Szivattyú	Szivattyú	Szivattyú
Kábel	YSLY 3x1,5mm <sup>2</sup> , YSLY 2x1mm <sup>2</sup>	YSLY 3x1,5mm <sup>2</sup> , YSLY 2x1mm <sup>2</sup>	YSLY 3x1,5mm <sup>2</sup> , YSLY 2x1mm <sup>2</sup>	YSLY 3x1,5mm <sup>2</sup> , YSLY 2x1mm <sup>2</sup>	YSLY 3x1,5mm <sup>2</sup> , YSLY 2x1mm <sup>2</sup>	YSLY 3x1,5mm <sup>2</sup> , YSLY 2x1mm <sup>2</sup>
Névl. áram [A]	1,4	1,4	2,6	2,6	2,2	2,2
Névl. telj. [kW]	0,2	0,2	0,5	0,5	0,4	0,4
Típus						
Megjegyzés	+KKMO-6002	+KKMO-6002	+KKMO-6002	+KKMO-6002	+KKMO-6002	+KKMO-6002

		Kelt.	2017.11.10	VILLA MŰVESZETI GALÉRIA ÉS ÉTTEREM		02GE1, Erősáram és automatika elosztószekrény	M.sz.:	=	előző: 64	
		Terv.	Kovács Nándor	1033 Budapest		1033 Budapest	1545/16	+	következő: 66	
		Ell.	Labádi Mihály	1015 Budapest, Csonak u. 1. Hrsz.: 14357		Hévíz út 9. 4lh. Fsz. 2.	Szekrény:	R.sz.:	lap sorsz.: 65	
Módosítás	Dátum	Név	Szabv.	MSZ		Tel.: 483-1350; Fax: 483-1351	B-k-S-01	02GE1	B-k-S-01	47 összes lap



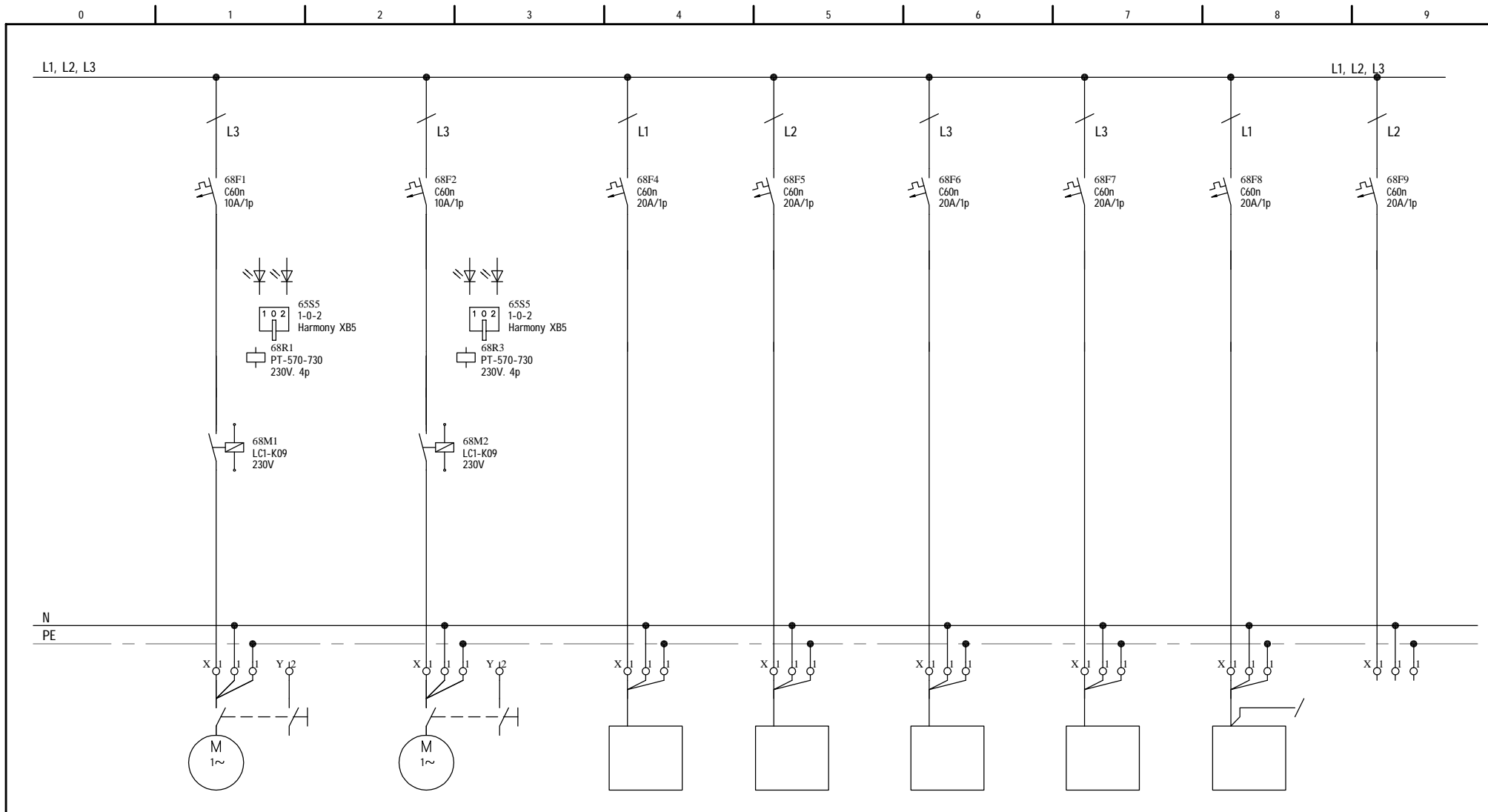

Tervjel	H04/HSZ1	H04/HSZ2	SP1/Spk	SP2/Spk	SP2/Spk	SP4/Spk	RWA
Vezérlési mód							
Megnevezés	Szivattyú	Szivattyú	Split	Split	Split	Split	RWA központok
Kábel	YSLY 3x1,5mm <sup>2</sup> , YSLY 2x1mm <sup>2</sup>	YSLY 3x1,5mm <sup>2</sup> , YSLY 2x1mm <sup>2</sup>	YSLY 3x4mm <sup>2</sup>	YSLY 3x4mm <sup>2</sup>	YSLY 3x4mm <sup>2</sup>	YSLY 3x4mm <sup>2</sup>	YSLY 3x1,5mm <sup>2</sup>
Névl. áram [A]	6,5	6,5	11	11	11	11	2
Névl. telj. [kW]	1,2	1,2	2,29	2,29	2,29	2,29	0,2
Típus							
Megjegyzés	+KKMO-6002	+KKMO-6002					

			Kelt. 2017.11.10	VILLA MŰVESZETI GALÉRIA ÉS ÉTTEREM 1015 Budapest, Csonak u. 1. Hrsz.: 14357	GAUT Tervező Iroda 1033 Budapest Hévízi út 9. 4lh. fszt. 2. Tel.: 483-1350; Fax: 483-1351	02GE1, Erősáram és automatika elosztószekrény	M.sz.: 1545/16	=	előző: 66	
			Terv. Kovács Nándor				File: B-k-S-01	Szekrény: 02GE1	+ R.sz.: B-k-S-01	következő: 68
Módosítás	Dátum	Név	Szabv. MSZ							lap sorsz.: 67

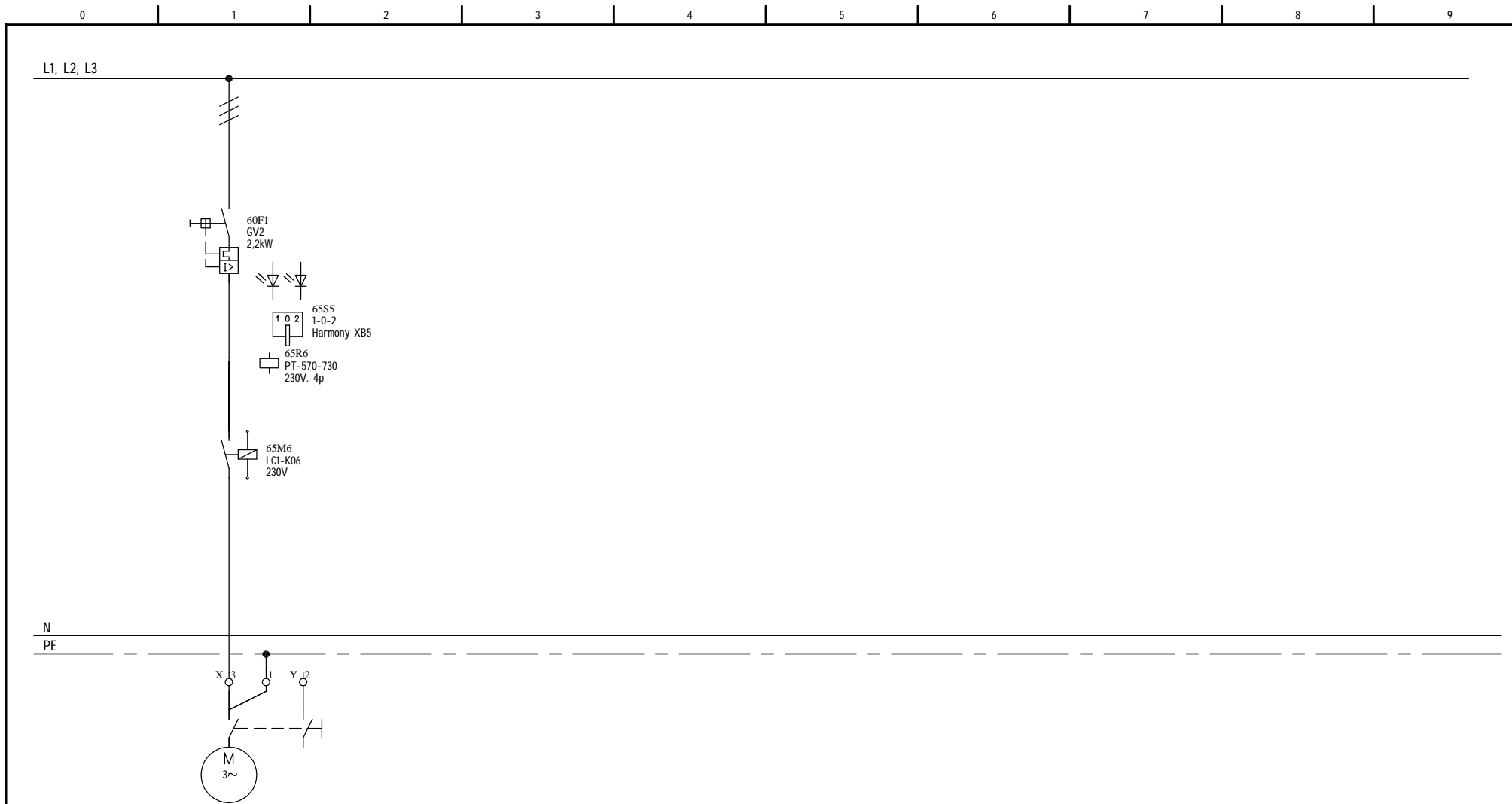

Tervjel	AGGR/EV
Vezérlési mód	
Megnevezés	Elszívó ventilátor
Kábel	YSLY 4x1,5mm <sup>2</sup> , YSLY 2x1mm <sup>2</sup>
Névl. áram [A]	4,7
Névl. telj. [kW]	2,2
Típus	
Megjegyzés	+KKM0-6002

		Kelt.	2017.11.10	VILLA MŰVESZETI GALÉRIA ÉS ÉTTEREM 1015 Budapest, Csonak u. 1. Hrsz.: 14357	GAUT Tervező Iroda 1033 Budapest Hévízi út 9. 4lh. Fsz. 2. Tel.: 483-1350; Fax: 483-1351	02GE1, Erősáram és automatika elosztószekrény	M.sz.:	1545/16	=	előző:	67		
		Terv.	Kovács Nándor				File:	B-k-S-01	Szekrény:	02GE1	+	következő:	70
		Ell.	Labádi Mihály				R.sz.:	B-k-S-01				lap sorsz.:	68
Módosítás	Dátum	Név	Szabv.	MSZ						47	összes lap		



Tűzvíz nyomásfokozó

2,67kW



TÜNYE

Power		D2.1
AI		0
AO		0
DI	1	1
DO		0
Imp		0
BUS		0

		Kelt.	2017.11.10	VILLA MŰVESZETI GALÉRIA ÉS ETTEREM	GAUT Tervező Iroda	Hő- és füstmentesítés	M.sz.:	=	előző: 70	
		Terv.	Kovács Nándor	1015 Budapest, Csónak u. 1. Hrsz.: 14357	1033 Budapest	elvi rajz	1545/16	+	következő: 80	
		Ell.	Labádi Mihály		Hévízi út 9. 4/A. Fsz. 2.		File:	R.sz.:	lap sorsz.: 71	
Módosítás	Dátum	Név	Szabv.	MSZ	Tel.: 483-1350; Fax: 483-1351		B-k-S-01	Szekrény:	B-k-S-01	47 összes lap
								<b>02GET</b>		





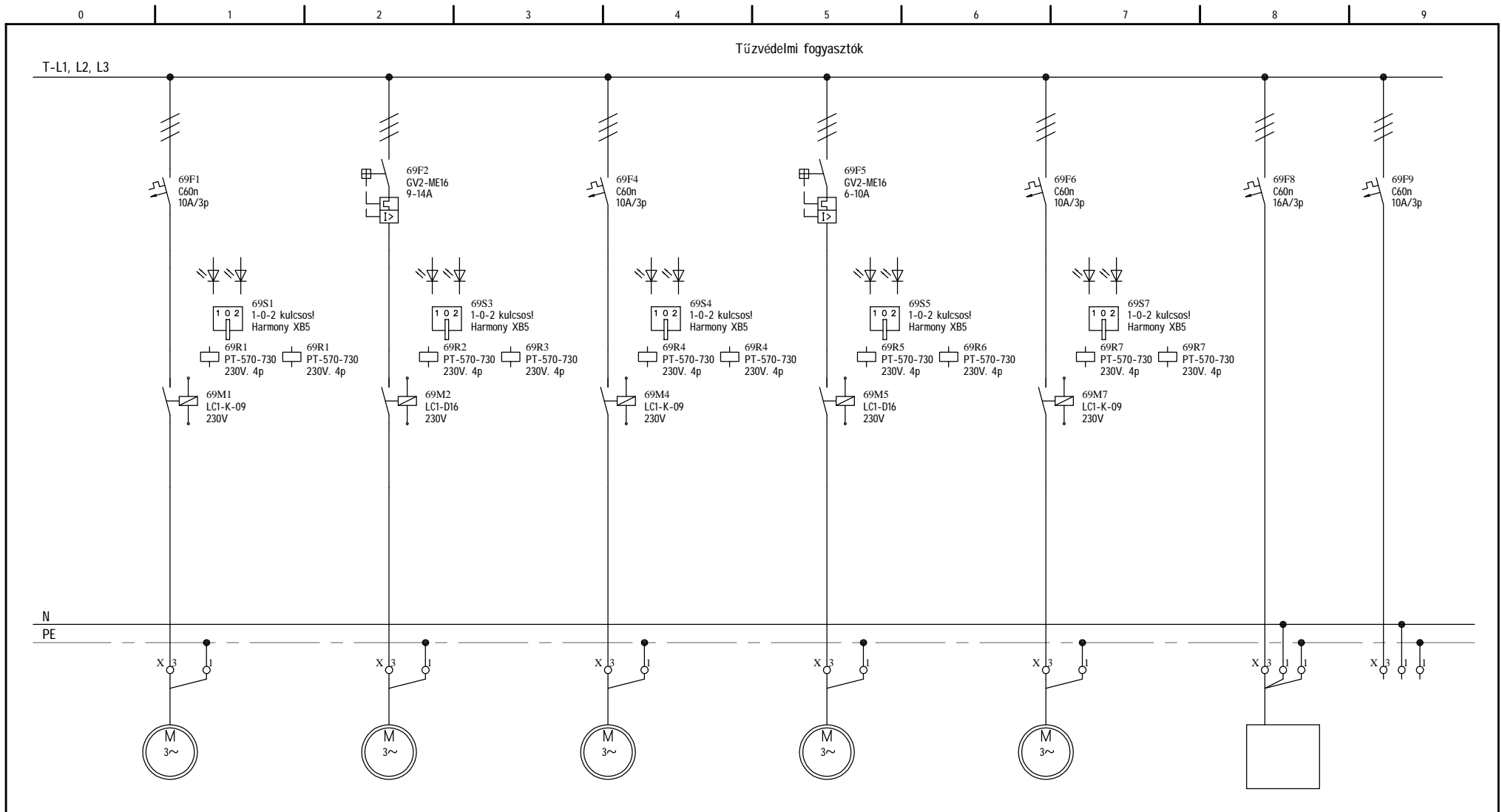

Tervjel	L11/FEV1	L11/FEV2	L11/BV	Lh1/BV	Lh2/BV	TVNYF
Vezerlési mód						
Megnevezés	Tűzvédelmi ventilátor	Tűzvédelmi ventilátor	Tűzvédelmi ventilátor	Tűzvédelmi ventilátor	Tűzvédelmi ventilátor	Tűzvíz nyomásfokozó
Kábel	(N)HXH E90 4x1,5mm <sup>2</sup>	(N)HXH E90 4x2,5mm <sup>2</sup>	(N)HXH E90 4x1,5mm <sup>2</sup>	(N)HXH E90 4x2,5mm <sup>2</sup>	(N)HXH E90 4x1,5mm <sup>2</sup>	(N)HXH E90 5x2,5mm <sup>2</sup>
Névl. áram [A]	3	9	3	5,9	2,4	8
Névl. telj. [kW]	1,1	4,44	1,1	3	1,1	2,67
Típus						
Megjegyzés						

			Kelt. 2017.11.10	VILLA MŰVESZETI GALÉRIA ÉS ÉTTEREM	GAUT Tervező Iroda	02GET, Erősáram és automatika elosztószekrény	M.sz.: 1545/16	=	előző: 80
			Terv. Kovács Nándor	1033 Budapest	1033 Budapest	Hévízi út 9. 4lh. fszt. 2.	File: B-k-S-01	+ 02GET	következő: 90
			Ell. Labádi Mihály	1015 Budapest, Csonak u. 1. Hrsz.: 14357	Tel.: 483-1350; Fax: 483-1351		Szekrény: 02GET	R.sz.: B-k-S-01	lap sorsz.: 81
Módosítás	Dátum	Név	Szabv. MSZ						47 összes lap



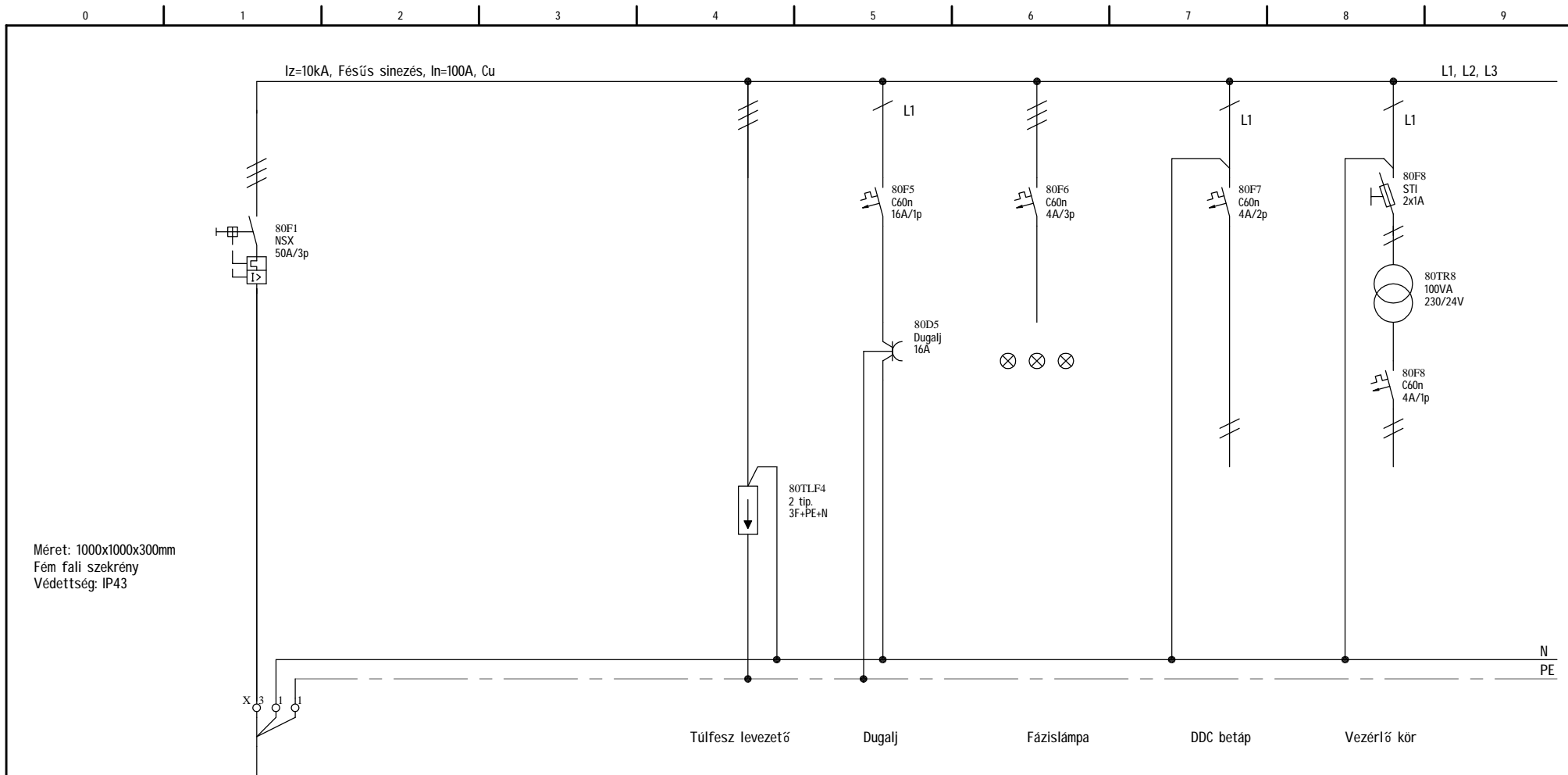

Méret: 1000x1000x300mm  
Fém fali szekrény  
Védettség: IP43

A szekrény gyártása előtt gyártmánytervet kell készíteni, melyet a Megrendelővel jóvá kell hagyatni.  
Vezérlési körök kialakítása a gyárási tervben történik, a megrendelt DDC, automatika elemek ismeretében.

Tervjel	OHKP/nbet..
Vezérlési mód	
Megnevezés	Normál betáp
Kábel	5x...mm <sup>2</sup>
Névl. áram [A]	11
Névl. telj. [kW]	3,5
Típus	
Megjegyzés	

			Kelt.	2017.11.10	VILLA MŰVESZETI GALÉRIA ÉS ÉTTEREM 1015 Budapest, Csonak u. 1. Hrsz.: 14357	GAUT Tervező Iroda 1033 Budapest Hévíz út 9. 4lh. fszt. 2. Tel.: 483-1350; Fax: 483-1351	OHKP, Erősáram és automatika elosztószekrény	M.sz.:	1545/16	=	előző: 90				
			Terv.	Kovács Nándor				+	következő: 101						
			Ell.	Labádi Mihály				R.sz.:	lap sorsz.: 100						
Módosítás	Dátum	Név	Szabv.	MSZ				File:	B-k-S-01	Szekrény:	OHKP	R.sz.:	B-k-S-01	47	összes lap

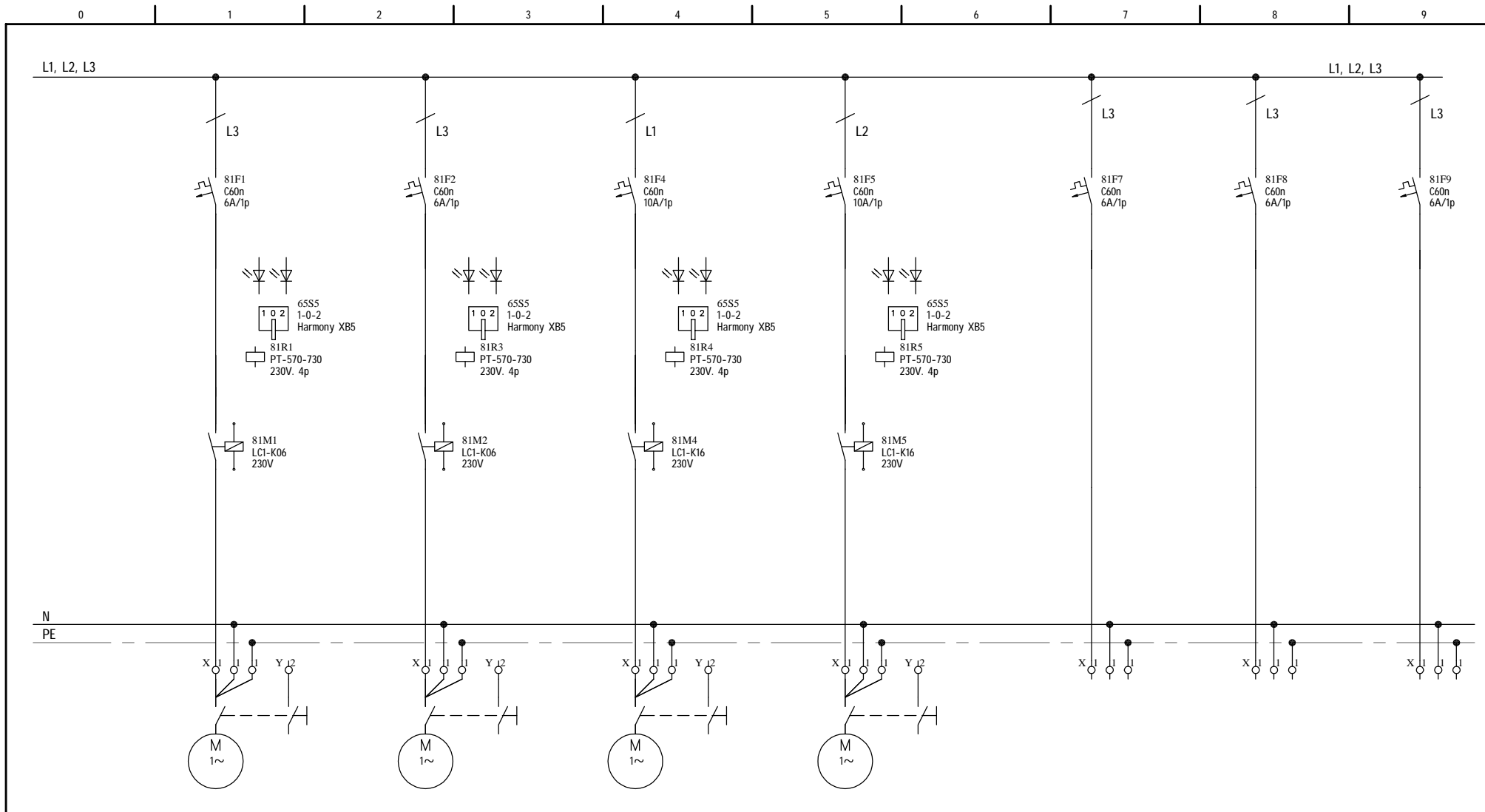

Tervjel	HMV/FSZ1	HMV/FSZ2	F0/FSZ1	F0/FSZ2
Vezérlési mód				
Megnevezés	Szivattyú	Szivattyú	Szivattyú	Szivattyú
Kábel	YSLY 3x1,5mm <sup>2</sup> , YSLY 2x1mm <sup>2</sup>	YSLY 3x1,5mm <sup>2</sup> , YSLY 2x1mm <sup>2</sup>	YSLY 3x1,5mm <sup>2</sup> , YSLY 2x1mm <sup>2</sup>	YSLY 3x1,5mm <sup>2</sup> , YSLY 2x1mm <sup>2</sup>
Névl. áram [A]	2,4	2,4	6,8	6,8
Névl. telj. [kW]	0,45	0,45	1,3	1,3
Típus				
Megjegyzés	+KKMO-6002	+KKMO-6002	+KKMO-6002	+KKMO-6002

		Kelt.	2017.11.10	VILLA MŰVESZETI GALÉRIA ÉS ÉTTEREM 1015 Budapest, Csonak u. 1. Hrsz.: 14357	GAUT Tervező Iroda 1033 Budapest Hévízi út 9. 4lh. fszt. 2. Tel.: 483-1350; Fax: 483-1351	OHKP, Erősáram és automatika elosztószekrény	M.sz.:	1545/16	=	előző: 100		
		Terv.	Kovács Nándor				File:	B-k-S-01	Szekrény:	OHKP	+	következő: 110
		Ell.	Labádi Mihály				R.sz.:	B-k-S-01				lap sorsz.: 101
Módosítás	Dátum	Név	Szabv.	MSZ						47 összes lap		

Tulifeszültség levezető  
Feszültség hiba  
Biztonságtévh. rekeszek  
Valasztró kapcsoló

Befúvó ventilátor

Helyiség biztonsági termosztát  
Helyiség hőmérséklet érzékelő

\*: gépészeti költségvetésben kiírva

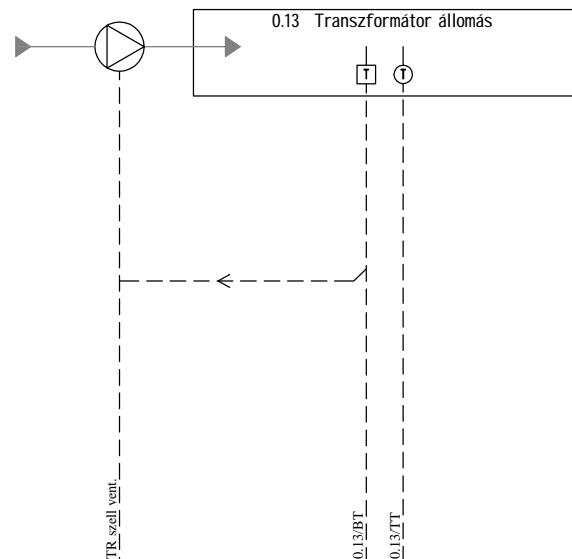

Fszt.

-1.em.

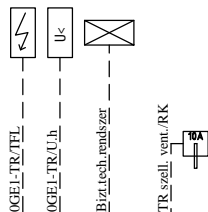

Power								
AI								1
A0								0
DI	1	1	5	1				11
DO					2		1	1
Imp								0
BUS								0

			Kelt.	2017.11.10	VILLA MŰVESZETI GALÉRIA ÉS ÉTTEREM	GAUT Tervező Iroda	Transzformátor helyiség szellőzés	M.sz.:	1545/16	=	előző:	101
			Terv.	Kovács Nándor	1015 Budapest, Csonak u. 1. Hrsz.: 14357	1033 Budapest	elvi rajz	File:	B-k-S-01	Szekrény:	következő:	120
			Ell.	Labádi Mihály		Hévízi út 9. 4th. Fszt. 2.		R.sz.:	B-k-S-01	OGE1-TR	lap sorsz.:	110
Módosítás	Dátum	Név	Szabv.	MSZ		Tel.: 483-1350; Fax: 483-1351					47	összes lap



